



АЛЬБОМ

**сравнения вариантов проектных решений
квартирной разводки водопровода и отопления**

VALTEC-02.2011

VALTEC ТЕХНИЧЕСКАЯ ПОДДЕРЖКА



Все изделия под знаком VALTEC сопровождаются документацией на русском языке, отвечающей требованиям как рядовых сантехников, так и больших проектных и строительных организаций. Полный перечень сопроводительной документации доступен на сайте www.valtec.ru

Специалистами VALTEC также разработаны:

- Пособие по монтажу металлополимерных трубопроводов с использованием продукции VALTEC
- Руководство по проектированию и монтажу систем ГВС, ХВС и отопления с использованием металлополимерных труб VALTEC
- Альбом типовых схем квартирных узлов учёта воды
- Альбом типовых схем водяного отопления для жилых домов
- Альбом проектных решений квартирной разводки водопровода и отопления
- Программа расчётов элементов инженерных систем



Инв.№ подл.	Подпись и дата	Взам. инв. №

СОДЕРЖАНИЕ

Наименование листа	№ листа	Наименование листа	№ листа
Содержание	1	Спецификация	39
Поянительная записка	3	Смета	40
ВОДОПРОВОД		<i>ЛИНЕЙНАЯ (ТРОЙНИКОВАЯ) РАЗВОДКА</i>	
<i>КОЛЛЕКТОРНАЯ РАЗВОДКА</i>		План квартиры	44
План квартиры	4	Аксонометрическая схема водоснабжения санузла №1 и кухни	45
Аксонометрическая схема водоснабжения санузла №1 и кухни	5	Аксонометрическая схема водоснабжения санузла №2	46
Аксонометрическая схема водоснабжения санузла №2	6	<i>Металлополимерные трубы на обжимных фитингах</i>	
<i>Металлополимерные трубы на обжимных фитингах</i>		Монтажная схема водоснабжения санузла №1 и кухни.	47
Монтажная схема водоснабжения санузла №1 и кухни.	7	Монтажная схема водоснабжения санузла №2	48
Монтажная схема водоснабжения санузла №2	8	Спецификация	49
Спецификация	9	Смета	50
Узлы	10	<i>Металлополимерные трубы на пресс-фитингах</i>	
Смета	11	Монтажная схема водоснабжения санузла №1 и кухни.	54
<i>Металлополимерные трубы на пресс-фитингах</i>		Монтажная схема водоснабжения санузла №2	55
Монтажная схема водоснабжения санузла №1 и кухни.	15	Спецификация	56
Монтажная схема водоснабжения санузла №2	16	Смета	57
Спецификация	17	<i>Полипропиленовые трубы</i>	
Смета	18	Монтажная схема водоснабжения санузла №1 и кухни.	61
<i>Полипропиленовые трубы</i>		Монтажная схема водоснабжения санузла №2	62
Монтажная схема водоснабжения санузла №1 и кухни.	22	Спецификация	63
Монтажная схема водоснабжения санузла №2	23	Смета	64
Спецификация	24	<i>Медные трубы на паячных фитингах</i>	
Смета	25	Монтажная схема водоснабжения санузла №1 и кухни.	68
<i>Медные трубы на паячных фитингах</i>		Монтажная схема водоснабжения санузла №2	69
Монтажная схема водоснабжения санузла №1 и кухни.	30	Спецификация	70
Монтажная схема водоснабжения санузла №2	31	Смета	71
Спецификация	32	<i>Медные трубы на обжимных фитингах</i>	
Смета	33	Монтажная схема водоснабжения санузла №1 и кухни.	75
<i>Медные трубы на обжимных фитингах</i>		Монтажная схема водоснабжения санузла №2	76
Монтажная схема водоснабжения санузла №1 и кухни.	37	Спецификация	77
Монтажная схема водоснабжения санузла №2	38	Смета	78

изм.	ЛИСТ	№ документа	подпись	дата

VALTEC-02.2011

Лист

1

Инв. N подл.	Подпись и дата	Взам. инв. N

СОДЕРЖАНИЕ

Наименование листа	№ листа	Наименование листа	№ листа
<i>Стальные трубы</i>		<i>ВЕРТИКАЛЬНАЯ РАЗВОДКА</i>	
Монтажная схема водоснабжения санузла №1 и кухни.	82	План квартиры	116
Монтажная схема водоснабжения санузла № 2	83	<i>Металлополимерные трубы на обжимных фитингах</i>	
Спецификация	84	Монтажная схема . Спецификация	117
Смета	85	Смета	118
ОТОПЛЕНИЕ		<i>Металлополимерные трубы на пресс-фитингах</i>	
<i>КОЛЛЕКТОРНАЯ РАЗВОДКА</i>		Монтажная схема . Спецификация	120
План квартиры	89	Смета	121
Аксометрическая схема	90	<i>Полипропиленовые трубы</i>	
<i>Металлополимерные трубы на обжимных фитингах</i>		Монтажная схема . Спецификация	123
Монтажная схема	91	Смета	124
Спецификация	92	<i>Медные трубы на паячных фитингах</i>	
Смета	93	Монтажная схема . Спецификация	126
<i>Металлополимерные трубы на пресс-фитингах</i>		Смета	127
Монтажная схема	96	<i>Медные трубы на обжимных фитингах</i>	
Спецификация	97	Монтажная схема . Спецификация	129
Смета	98	Смета	130
<i>Полипропиленовые трубы</i>		<i>Стальные трубы</i>	
Монтажная схема	101	Монтажная схема . Спецификация	132
Спецификация	102	Смета	133
Смета	103	ПРИЛОЖЕНИЯ	
<i>Медные трубы на паячных фитингах</i>		Сводная таблица сравнения стоимости вариантов	135
Монтажная схема	106	Условные обозначения	136
Спецификация	107		
Смета	108		
<i>Медные трубы на обжимных фитингах</i>			
Монтажная схема	111		
Спецификация	112		
Смета	113		

изм.	ЛИСТ	N документа	подпись	дата	

VALTEC-02.2011

Лист

2

Инв.№ подл.	Подпись и дата	Взам. инв. №

ПОЯСНИТЕЛЬНАЯ ЗАПИСКА

1. Настоящий альбом разработан с целью сравнения сметной стоимости вариантов квартирной разводки холодного и горячего водоснабжения, а также отопления при использовании различных материалов трубопроводов и схем присоединения приборов.

2. В качестве базового проекта, использовался проект реальной 4-х комнатной квартиры общей площадью 137 м², оборудованной двумя санузлами и постирочной.

3. В альбоме приведены чертежи и расчеты по следующим вариантам проектных решений:

- по системе водоснабжения:
 - = коллекторная разводка на металлополимерных трубах с обжимными фитингами;
 - = коллекторная разводка на металлополимерных трубах с пресс-фитингами;
 - = коллекторная разводка на полипропиленовых трубах;
 - = коллекторная разводка на медных трубах с паечными фитингами;
 - = коллекторная разводка на медных трубах с обжимными фитингами;
 - = последовательная (тройниковая) разводка на металлополимерных трубах с обжимными фитингами;
 - = последовательная (тройниковая) разводка на металлополимерных трубах с пресс-фитингами;
 - = последовательная (тройниковая) разводка на полипропиленовых трубах;
 - = последовательная (тройниковая) разводка на медных трубах с паечными фитингами;

- = последовательная (тройниковая) разводка на медных трубах с обжимными фитингами;
- = последовательная (тройниковая) разводка на стальных оцинкованных водогазопроводных трубах с латунными фитингами.

- по системе отопления:

- = коллекторная разводка на металлополимерных трубах с обжимными фитингами;
- = коллекторная разводка на металлополимерных трубах с пресс-фитингами;
- = коллекторная разводка на полипропиленовых армированных трубах;
- = коллекторная разводка на медных трубах с паечными фитингами;
- = коллекторная разводка на медных трубах с обжимными фитингами;
- = стояковая (вертикальная) однотрубная разводка на металлополимерных трубах с обжимными фитингами;
- = стояковая (вертикальная) однотрубная разводка на металлополимерных трубах с пресс-фитингами;
- = стояковая (вертикальная) однотрубная разводка на полипропиленовых трубах;
- = стояковая (вертикальная) однотрубная разводка на медных трубах с паечными фитингами;
- = стояковая (вертикальная) однотрубная разводка на медных трубах с обжимными фитингами;
- = стояковая (вертикальная) однотрубная разводка на стальных водогазопроводных трубах с латунными фитингами.

изм.	лист	№ документа	подпись	дата

VALTEC-02.2011

Лист

3

Инв. N подл.	Подпись и дата	Взам. инв. N

**ПЛАН КВАРТИРЫ
С КОЛЛЕКТОРНОЙ РАЗВОДКОЙ ВОДОПРОВОДА**

ВОДОПРОВОД

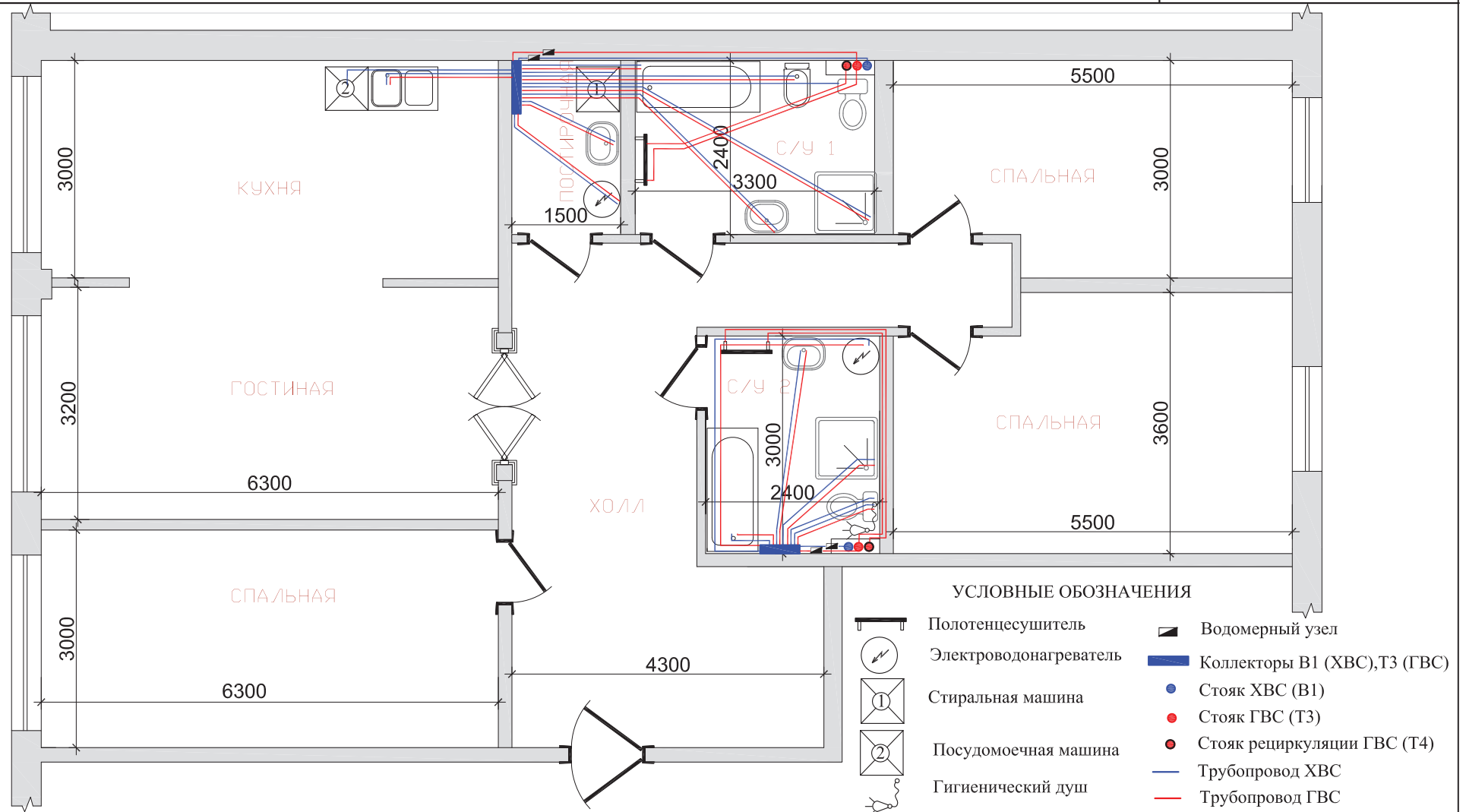

Изм.	Лист	N документа	подпись	дата

VALTEC-02.2011

Лист

4

Инв. N подл.	Подпись и дата	Взам. инв. N

АКСОНОМЕТРИЧЕСКАЯ СХЕМА ВОДОСНАБЖЕНИЯ САУЗЛА №1 И КУХНИ КОЛЛЕКТОРНАЯ РАЗВОДКА

ВОДОПРОВОД

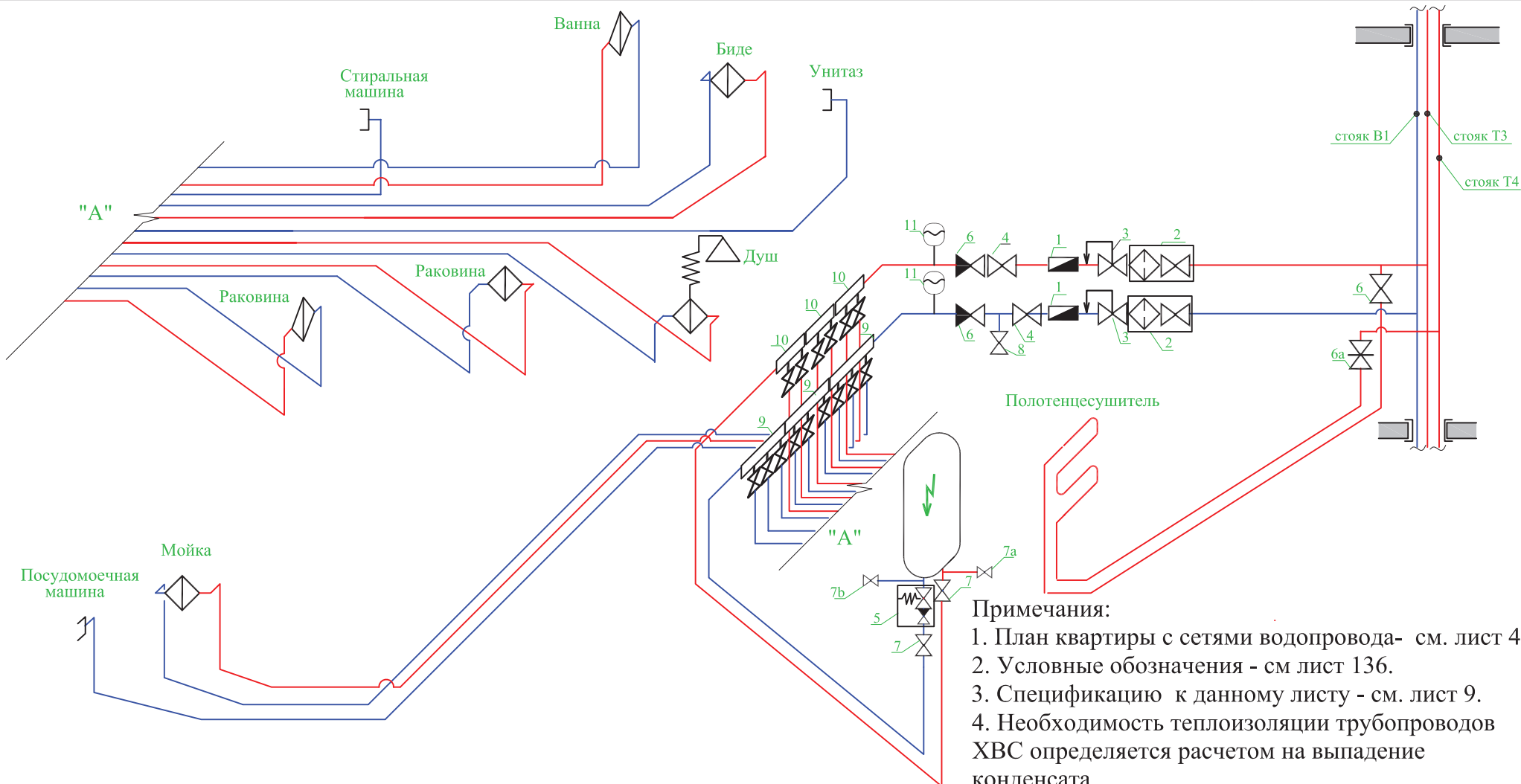

Примечания:

1. План квартиры с сетями водопровода- см. лист 4.
2. Условные обозначения - см лист 136.
3. Спецификацию к данному листу - см. лист 9.
4. Необходимость теплоизоляции трубопроводов ХВС определяется расчетом на выпадение конденсата

Изм.	Лист	N документа	подпись	дата

VALTEC-02.2011

Инв. N подл.	Подпись и дата	Взам. инв. N

АКСОНОМЕТРИЧЕСКАЯ СХЕМА ВОДОСНАБЖЕНИЯ САУЗЛА №2 КОЛЛЕКТОРНАЯ РАЗВОДКА

ВОДОПРОВОД

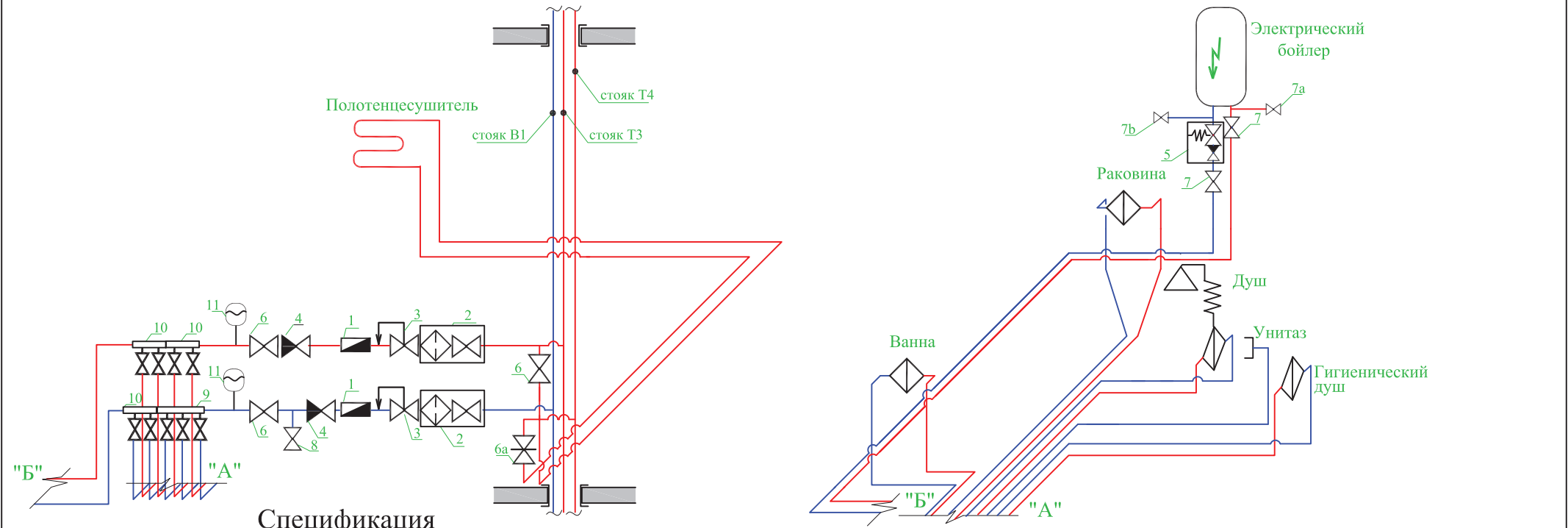

Спецификация

№ поз.	Наименование	Артикул	Изготовитель	Ед. изм.	Кол-во
1	Водосчетчик			шт.	4
2	Кран с фильтром			шт.	4
3	Редуктор давления			шт.	4
4	Клапан обратный			шт.	4
5	Группа безопасности бойлера			шт.	2
6	Кран шаровой			шт.	6
6a	Вентиль прямоточный			шт.	2

№ поз.	Наименование	Артикул	Изготовитель	Ед. изм.	Кол-во
7	Кран шаровой			шт.	4
7a	Кран вентиляционный			шт.	2
7b	Кран слива бойлера			шт.	2
8	Кран дренажный			шт.	2
9,10	Коллекторы с шаровыми кранами			шт.	10
11	Пнемоемкость для защиты от гидроудара			шт.	4

изм.	лист	N документа	подпись	дата	

VALTEC-02.2011

Инв. N подл.	Подпись и дата	Взам. инв. N

МОНТАЖНАЯ СХЕМА ВОДОСНАБЖЕНИЯ САУЗЛА №1 И КУХНИ КОЛЛЕКТОРНАЯ РАЗВОДКА. МЕТАЛЛОПОЛИМЕРНЫЕ ТРУБЫ НА ОБЖИМНЫХ ФИТИНГАХ

ВОДОПРОВОД

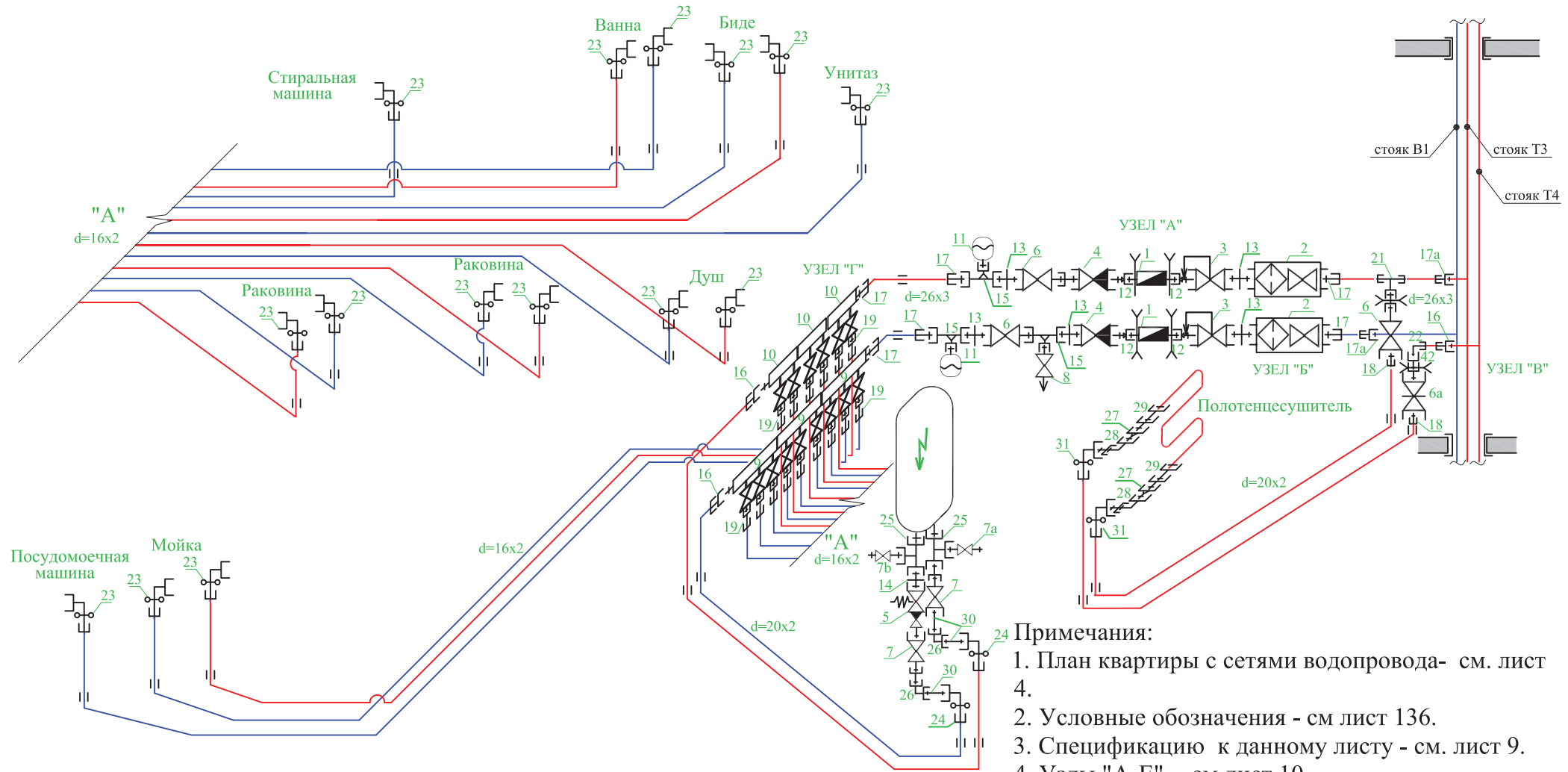

- Примечания:**
1. План квартиры с сетями водопровода- см. лист 4.
 2. Условные обозначения - см лист 136.
 3. Спецификацию к данному листу - см. лист 9.
 4. Узлы "А-Е" - см.лист 10.

Изм.	Лист	N документа	подпись	дата

VALTEC-02.2011

Лист

7

Инв. N подл.	Подпись и дата	Взам. инв. N

**МОНТАЖНАЯ СХЕМА ВОДОСНАБЖЕНИЯ САУЗЛА №2
КОЛЛЕКТОРНАЯ РАЗВОДКА. МЕТАЛЛОПОЛИМЕРНЫЕ ТРУБЫ НА ОБЖИМНЫХ ФИТИНГАХ**

ВОДОПРОВОД

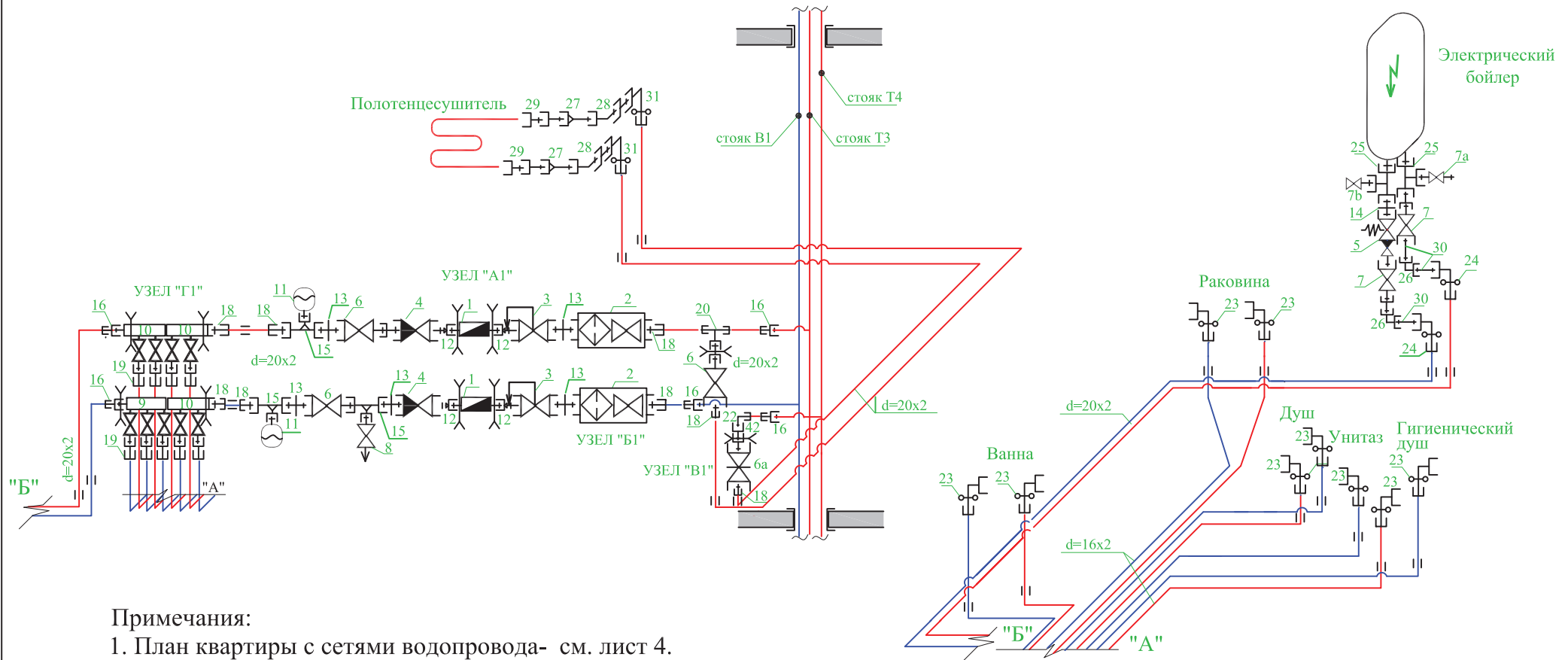

Примечания:

1. План квартиры с сетями водопровода- см. лист 4.
2. Условные обозначения - см лист 136.
3. Спецификацию к данному листу - см. лист 9.
4. Узлы "А-Е" - см.лист 10.

Изм.	Лист	N документа	подпись	дата

VALTEC-02.2011

Лист

8

Инв. N подл.	Подпись и дата	Взам. инв. N

УЗЛЫ КОЛЛЕКТОРНАЯ РАЗВОДКА. МЕТАЛЛОПОЛИМЕРНЫЕ ТРУБЫ НА ОБЖИМНЫХ ФИТИНГАХ

ВОДОПРОВОД

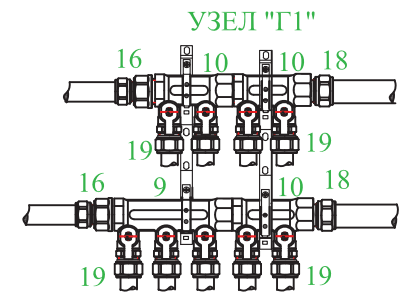
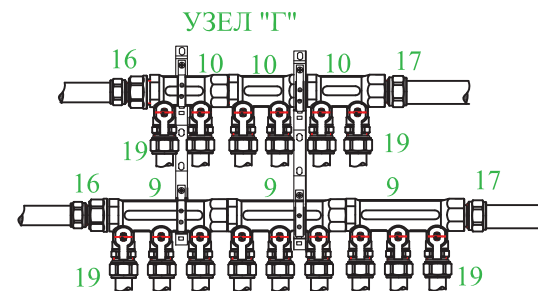
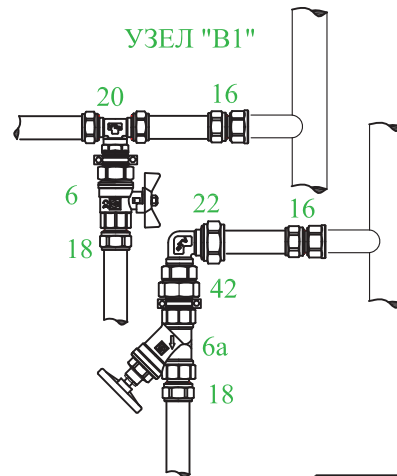
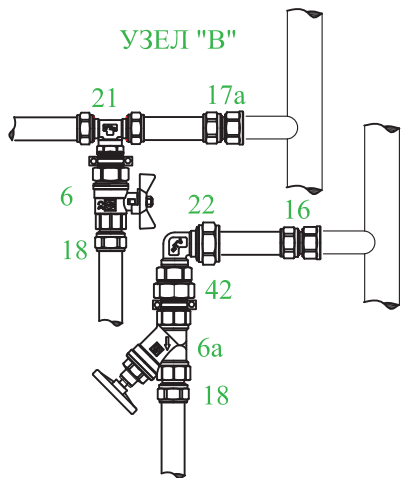
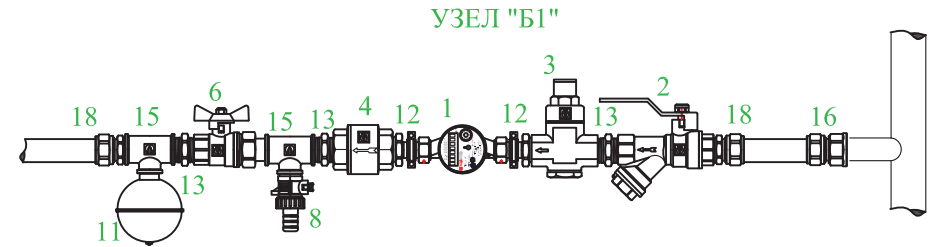
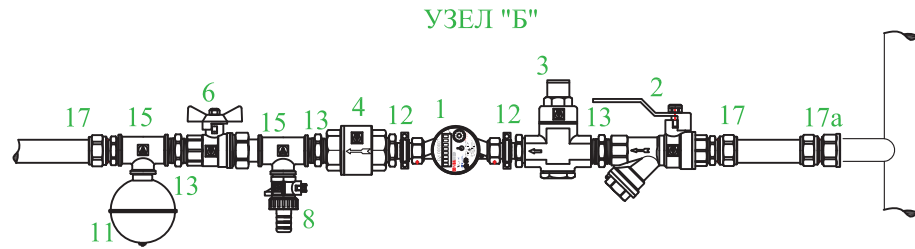
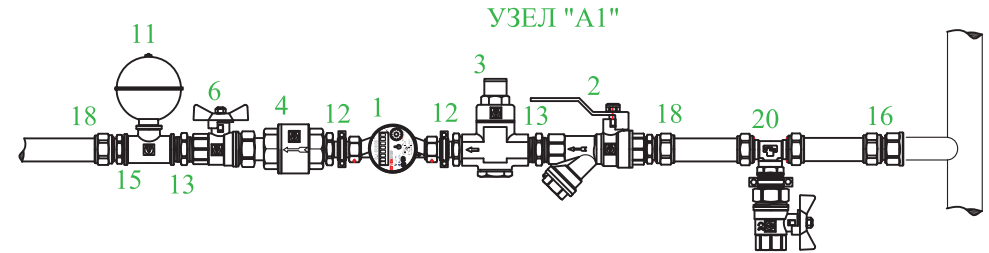
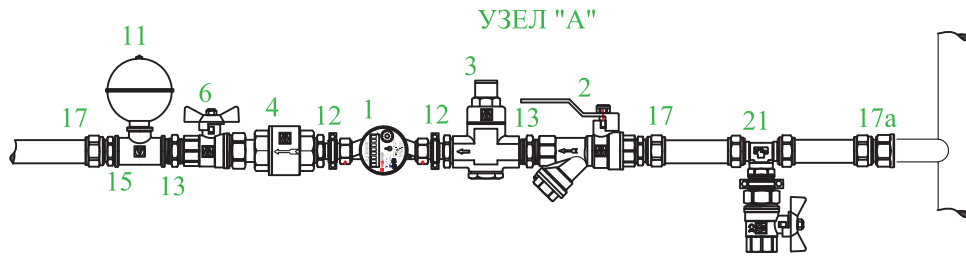

Примечания:

1. План квартиры с сетями водопровода- см. лист 4.
2. Маркировка узлов - см листы 7 и 8.

ИЗМ.	ЛИСТ	N документа	ПОДПИСЬ	ДАТА

VALTEC-02.2011

Инв.№ подл.	Подпись и дата	Взам. инв. №

СМЕТА НА УСТРОЙСТВО ВОДОПРОВОДА КОЛЛЕКТОРНАЯ РАЗВОДКА. МЕТАЛЛОПОЛИМЕРНЫЕ ТРУБЫ НА ОБЖИМНЫХ ФИТИНГАХ

ВОДОПРОВОД

№ п/п	Шифр и номер позиции норматива	Наименование работ и затрат, единица измерения	Количество	Стоимость единицы		Общая стоимость			Затраты труда рабочих, чел.-ч., не занятых обслуживанием машин	
				всего	эксплуатации машин	Всего	оплаты труда	эксплуатации машин	на единицу	всего
				оплаты труда	в т.ч. оплаты труда					
1	2	3	4	5	6	7	8	9	10	11
Раздел 1. САНИТАРНО-ТЕХНИЧЕСКИЕ РАБОТЫ										
1	ТЕР17-01-002-02	Установка полотенецсушителей, 10 шт	0,2	356,9 291,9	7,14 1,15	71,38	58,38	1,43 0,23	24,8	4,96
2	ТЕР18-02-003-1	Установка водонагревателей, шт	2	352,44 167,78	53,18 5,93	704,88	335,56	106,36 11,86	14,61	29,22
3	ТЕР18-04-001-1 прим.	Установка гасителя гидравлического удара, шт	4	59,96 43,64	11,59 1,74	239,84	174,56	46,36 6,96	4,03	16,12
3.1.	Цена "Веста-Трейдинг" 2011	Гаситель гидравлических ударов CAR 19, шт	4	1017		4068	0	0 0	0	0
4	ТЕР18-06-001-1 прим.	Установка коллекторов, шт	4	100,57 88,92	7,13 0,55	402,28	355,68	28,52 2,2	7,48	29,92
4.1.	Цена "Веста-Трейдинг" 2011	Коллектор с отсечными кранами VTc.580N 3x3/4x1/2, шт	4	627		2508	0	0 0	0	0
4.2.	Цена "Веста-Трейдинг" 2011	Коллектор с отсечными кранами VTc.580N 2x3/4x1/2, шт	6	442		2652	0	0 0	0	0
4.3.	Цена "Веста-Трейдинг" 2011	Кронштейны для коллекторов VTc.130, пара	2	292		584	0	0 0	0	0
5	ТЕР16-05-005-1	Установка редукторов давления, шт	4	31,35 10,83	3,17 0,12	125,4	43,32	12,68 0,48	0,93	3,72
5.1.	Цена "Веста-Трейдинг" 2011	Редуктор давления VT.087 Ду20, шт	4	692		2768	0	0 0	0	0
6	ТЕР16-05-003-1 прим.	Установка группы безопасности водонагревателя, шт	2	56,25 21,15	3 0,23	112,5	42,3	6 0,46	1,86	3,72
6.1.	Цена "Термовод" 2011	Группа безопасности водонагревателя Ду 15, шт	2	153		306	0	0 0	0	0
6.2.	Цена "Веста-Трейдинг" 2011	Кран шаровой с полусгоном VT.227, Ду 15, шт	4	185		740	0	0 0	0	0

Продолжение сметы -на следующем листе.

ИЗМ.	ЛИСТ	№ документа	ПОДПИСЬ	ДАТА

VALTEC-02.2011

Лист

11

Инв.№ подл.	Подпись и дата	Взам. инв. №

**СМЕТА НА УСТРОЙСТВО ВОДОПРОВОДА
КОЛЛЕКТОРНАЯ РАЗВОДКА. МЕТАЛЛОПОЛИМЕРНЫЕ ТРУБЫ НА ОБЖИМНЫХ ФИТИНГАХ**

ВОДОПРОВОД

6.3.	Цена "Веста-Трейдинг" 2011	Кран шаровой MINI VT.331, Ду 15 , шт	2	135		270	0	0	0	0
6.4.	Цена "Веста-Трейдинг" 2011	Кран для слива бойлера VT.282, Ду 15 , шт	2	177		354	0	0	0	0
7	ТЕР16-06-006-1	Установка узла квартирного учета воды с шаровым краном и фильтром,шт	4	27,46 25,45	0,14 0	109,84	101,8	0,56 0	2,35	9,4
7.1.	Цена "Веста-Трейдинг" 2011	Водосчетчик VLF-R-15U с полусгонами, к-т	4	498		1992	0	0	0	0
7.2.	Цена "Веста-Трейдинг" 2011	Кран шаровой с фильтром VT.292, Ду 20 , шт	4	429		1716	0	0	0	0
7.3.	Цена "Веста-Трейдинг" 2011	Кран шаровой с полусгоном VT.227, Ду 20 , шт	6	270		1620	0	0	0	0
7.4.	Цена "Веста-Трейдинг" 2011	Вентиль прямоточный VT.052, Ду 20 , шт	2	353		706	0	0	0	0
7.5.	Цена "Веста-Трейдинг" 2011	Клапан обратный VT.161, Ду 20 , шт	4	178		712	0	0	0	0
7.6.	Цена "Веста-Трейдинг" 2011	Кран дренажный VT.430, Ду 15 , шт	2	127		254	0	0	0	0
8	ТЕР16-07-005-1	Гидравлическое испытание водопровода,100м	1,24	79,08 71,29	3,48 0	98,06	88,4	4,32 0	5,01	6,21
9	ТЕР16-03-002-1	Прокладка трубопроводов водоснабжения из металлополимерных труб Дн16, 100м	0,66	1375,02 1338,4	35,75 5,36	907,51	883,34	23,6 3,54	112	73,92
9.1.	Цена "Веста-Трейдинг" 2011	Трубы МПТ Valtec, Дн16, м.п.	66	33,06		2181,96	0	0	0	0
9.2.	Цена "Веста-Трейдинг" 2011	Кожух гофрированный, Дн16, м.п.	66	11,86		782,76	0	0	0	0
10	ТЕР16-03-002-2	Прокладка трубопроводов водоснабжения из металлополимерных труб Дн20, 100м	0,48	1267,82 1230,85	35,95 5,36	608,55	590,81	17,26 2,57	103	49,44
10.1.	Цена "Веста-Трейдинг" 2011	Трубы МПТ Valtec, Дн20, м.п.	48	44,07		2115,36	0	0	0	0
10.2.	Цена "Веста-Трейдинг" 2011	Кожух гофрированный, Дн20, м.п.	48	15,25		732	0	0	0	0
11	ТЕР16-03-002-3	Прокладка трубопроводов водоснабжения из металлополимерных труб Дн26, 100м	0,1	1268,64 1230,85	36,18 5,36	126,86	123,09	3,62 0,54	103	10,3
11.1.	Цена "Веста-Трейдинг" 2011	Трубы МПТ Valtec, Дн26, м.п.	10	78,81		788,1	0	0	0	0

Продолжение сметы -на следующем листе.

изм.	лиСТ	№ документа	подпись	дата

VALTEC-02.2011

Лист

12

Инв.№ подл.	Подпись и дата	Взам. инв. №

СМЕТА НА УСТРОЙСТВО ВОДОПРОВОДА КОЛЛЕКТОРНАЯ РАЗВОДКА. МЕТАЛЛОПОЛИМЕРНЫЕ ТРУБЫ НА ОБЖИМНЫХ ФИТИНГАХ

ВОДОПРОВОД

11.2.	Цена "Веста-Трейдинг" 2011	Футорка VTr.581, 1/2 x 3/4, шт.	8	30,51		244,08	0	0	0	0
11.3.	Цена "Веста-Трейдинг" 2011	Ниппель VTr.582, 3/4, шт.	10	37,29		372,9	0	0	0	0
11.4.	Цена "Веста-Трейдинг" 2011	Ниппель VTr.582, 1/2, шт.	2	22,03		44,06	0	0	0	0
11.5.	Цена "Веста-Трейдинг" 2011	Тройник VTr.750, 3/4x1/2x3/4, шт.	6	129,66		777,96	0	0	0	0
11.6.	Цена "Веста-Трейдинг" 2011	Соединитель с переходом на ВР VTm.302, 3/4x20, шт.	7	105,93		741,51	0	0	0	0
11.7.	Цена "Веста-Трейдинг" 2011	Соединитель с переходом на НР VTm.301, 3/4x26, шт.	8	147,46		1179,68	0	0	0	0
11.8.	Цена "Веста-Трейдинг" 2011	Соединитель с переходом на ВР VTm.302, 3/4x26, шт.	2	146,61		293,22	0	0	0	0
11.9.	Цена "Веста-Трейдинг" 2011	Соединитель с переходом на НР VTm.301, 3/4x20, шт.	10	88,98		889,8	0	0	0	0
11.10.	Цена "Веста-Трейдинг" 2011	Соединитель коллекторный VTc.710, шт.	24	83,05		1993,2	0	0	0	0
11.11.	Цена "Веста-Трейдинг" 2011	Тройник обжимной ВР VTm.332, 20x3/4, шт.	1	213,56		213,56	0	0	0	0
11.12.	Цена "Веста-Трейдинг" 2011	Тройник обжимной ВР VTm.332, 26x3/4, шт.	1	292,37		292,37	0	0	0	0
11.13.	Цена "Веста-Трейдинг" 2011	Угольник обжимной НР VTm.353, 20x3/4, шт.	2	124,58		249,16	0	0	0	0
11.14.	Цена "Веста-Трейдинг" 2011	Водорозетка обжимная VTm.354, 16x1/2, шт.	24	112,71		2705,04	0	0	0	0
11.15.	Цена "Веста-Трейдинг" 2011	Водорозетка обжимная VTm.354, 20x1/2, шт.	4	141,53		566,12	0	0	0	0
11.16.	Цена "Веста-Трейдинг" 2011	Тройник VTr.130, 1/2, шт.	4	74,58		298,32	0	0	0	0
11.17.	Цена "Веста-Трейдинг" 2011	Угольник VTr.090, 1/2, шт.	4	59,32		237,28	0	0	0	0
11.18.	Цена "Веста-Трейдинг" 2011	Переходник VTr.592, 1x3/4, шт.	4	59,32		237,28	0	0	0	0
11.19.	Цена "Веста-Трейдинг" 2011	Сгон угловой VTr.098, 3/4, шт.	4	180,51		722,04	0	0	0	0

Продолжение сметы -на следующем листе.

Изм.	Лист	№ документа	Подпись	Дата

VALTEC-02.2011

Лист

13

Инв.№ подл.	Подпись и дата	Взам. инв. №

СМЕТА НА УСТРОЙСТВО ВОДОПРОВОДА КОЛЛЕКТОРНАЯ РАЗВОДКА. МЕТАЛЛОПОЛИМЕРНЫЕ ТРУБЫ НА ОБЖИМНЫХ ФИТИНГАХ

ВОДОПРОВОД

11.20.	Цена "Веста-Трейдинг" 2011	Сгон прямой VTr.341, 1", шт.	4	221,19	884,76	0	0	0	0
11.21.	Цена "Веста-Трейдинг" 2011	Сгон прямой VTr.341, 3/4", шт.	2	116,95	233,9	0	0	0	0
11.22.	Цена "Веста-Трейдинг" 2011	Боченок VTr.652, 1/2x150, шт.	6	165,25	991,5	0	0	0	0
11.23.	Цена "Веста-Трейдинг" 2011	Водорозетка обжимная, VTm.354, 20x3/4, шт	4	198,31	793,24	0	0	0	0
11.24.	Цена "Веста-Трейдинг" 2011	Кронштейн стальной Tenrad 833, 3/4, шт	12	18,64	223,68	0	0	0	0
11.25.	Цена "Веста-Трейдинг" 2011	Кронштейн пластиковый 16, шт	24	1,02	24,48	0	0	0	0
11.26.	Цена "Веста-Трейдинг" 2011	Кронштейн пластиковый 20, шт	16	1,27	20,32	0	0	0	0
11.27.	Цена "Веста-Трейдинг" 2011	Кронштейн пластиковый 26, шт	2	2,54	5,08	0	0	0	0
		ИТОГО по разделу в базовых ценах			3507,1	2797,24	250,71	28,84	236,93
		Итого по разделу материалы в текущих ценах			43084,72				
	Распоряжение КЭРППТ от 3 февраля 2011 г. N 85-р	Идексы перехода в цены февраля 2011 г							
		-заработная плата	9,859		27862,32				
		-эксплуатация машин	5,48		1373,89				
		-материальные ресурсы	3,184		1461,93				
		ИТОГО по разделу в текущих ценах			73782,86				
	МДС 81-33.2004	Накладные расходы 128% от ФОТ	1,28		35663,77				
	МДС 81-25.2001	Сметная прибыль 83% от ФОТ	0,83		23125,73				
		ИТОГО			132572,4				
		Налог на добавленную стоимость 18%	0,18		23863,02				
		ВСЕГО ПО СМЕТЕ			156435,4				

Примечания:

- Смета составлена по ТЕР для Санкт-Петербурга.
- Стоимость санитарно-технических приборов сметой не учитывалась.
- Смета составлена в уровне цен февраля 2011 г.

Изм.	лист	№ документа	подпись	дата

VALTEC-02.2011

Лист

14

Инв. N подл.	Подпись и дата	Взам. инв. N

МОНТАЖНАЯ СХЕМА ВОДОСНАБЖЕНИЯ САУЗЛА №1 И КУХНИ КОЛЛЕКТОРНАЯ РАЗВОДКА. МЕТАЛЛОПОЛИМЕРНЫЕ ТРУБЫ НА ПРЕСС-ФИТИНГАХ

ВОДОПРОВОД

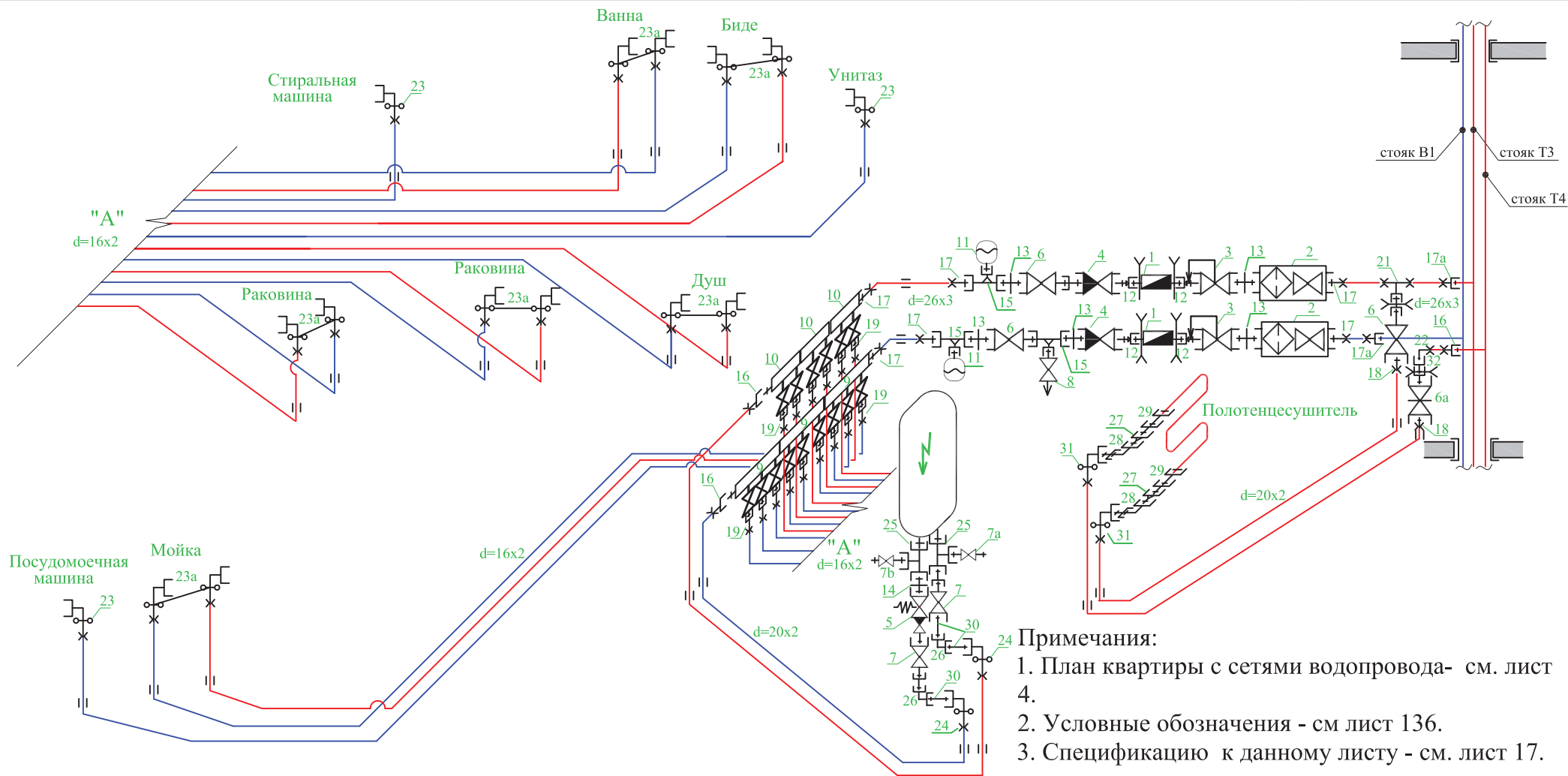

- Примечания:**
1. План квартиры с сетями водопровода- см. лист 4.
 2. Условные обозначения - см лист 136.
 3. Спецификацию к данному листу - см. лист 17.

ИЗМ.	ЛИСТ	N документа	ПОДПИСЬ	ДАТА

VALTEC-02.2011

Инв. N подл.	Подпись и дата	Взам. инв. N

**МОНТАЖНАЯ СХЕМА ВОДОСНАБЖЕНИЯ САУЗЛА №2
КОЛЛЕКТОРНАЯ РАЗВОДКА. МЕТАЛЛОПОЛИМЕРНЫЕ ТРУБЫ НА ПРЕСС-ФИТИНГАХ**

ВОДОПРОВОД

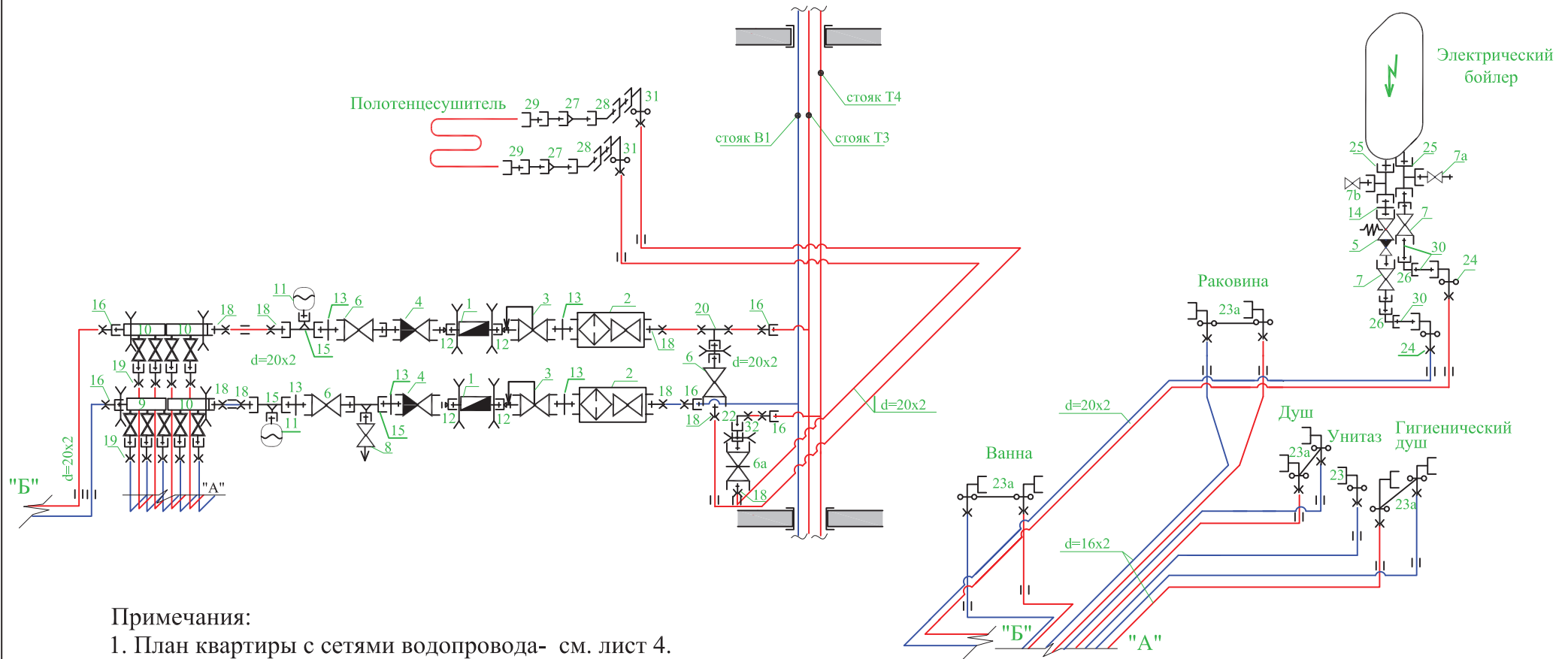

Примечания:

1. План квартиры с сетями водопровода- см. лист 4.
2. Условные обозначения - см лист 136.
3. Спецификацию к данному листу - см. лист 17.

изм.	лишт	N документа	подпись	дата

VALTEC-02.2011

Лист

16

Инв. N подл.	Подпись и дата	Взам. инв. N

**СПЕЦИФИКАЦИЯ К МОНТАЖНЫМ СХЕМАМ
КОЛЛЕКТОРНАЯ РАЗВОДКА. МЕТАЛЛОПОЛИМЕРНЫЕ ТРУБЫ НА ПРЕСС-ФИТИНГАХ**

ВОДОПРОВОД

№поз.	Наименование	Марка	Производитель	Количество
1	Водосчетчик VLF-R-Universal 15(1/2)-1,5	VLF-R-U-15	VALTEC	4
2	Кран с фильтром, Ду-20	VT.292	VALTEC	4
3	Редуктор давления 1-4 бар, Ду-20	VT.087	VALTEC	4
4	Клапан обратный, Ду-20	VT.161	VALTEC	4
5	Группа безопасности бойлера, Ду-15			2
6	Кран шаровой с полусгоном Base ,Ду-20	VT.227	VALTEC	6
6а	Вентиль прямооточный ,Ду-20	VT.052	VALTEC	2
7	Кран шаровой с полусгоном Base ,Ду-15	VT.227	VALTEC	4
7а	Кран шаровой MINI , Ду-15	VT.331	VALTEC	2
7б	Кран для слива бойлера, Ду-15	VT.282	VALTEC	2
8	Кран дренажный, Ду-15	VT.430	VALTEC	2
9	Коллектор с кранами 3(вых.)х3/4х1/2	VTc.580.N	VALTEC	4
10	Коллектор с кранами 2(вых.)х3/4х1/2	VTc.580.N	VALTEC	6
11	Гаситель гидроударов, V-0,162 л, Ду-15	CAR 19	CIMM	4
12	Футорка 3/4"x1/2"	VTr.581	VALTEC	8
13	Ниппель латунный 3/4"	VTr.581	VALTEC	8
14	Ниппель латунный 1/2"	VTr.582	VALTEC	2
15	Тройник переходной 3/4"x1/2"x3/4"	VTr.750	VALTEC	6
16	Соединитель с переходом на ВР 3/4"x20	VTm.202	VALTEC	7
17	Соединитель с переходом на НР 3/4"x26	VTm.201	VALTEC	8
17а	Соединитель с переходом на ВР 3/4"x26	VTm.202	VALTEC	2
18	Соединитель с переходом на НР 3/4"x20	VTm.201	VALTEC	10
19	Соединитель коллекторный 16 мм	VTc.712	VALTEC	24
20	Тройник пресс ВР 20 х 3/4"	VTm.232	VALTEC	1
21	Тройник пресс ВР 26 х 3/4"	VTm.232	VALTEC	1
22	Угольник пресс НР 20 х 3/4"	VTm.253	VALTEC	2
23	Водорозетка пресс 16 х 1/2"	VTm.254	VALTEC	4

№поз.	Наименование	Марка	Производитель	Количество
23а	Планка с водорозетками 16 х 1/2"	VT.224	VALTEC	10
24	Водорозетка пресс 20 х 1/2"	VTr.254	VALTEC	4
25	Тройник латунный 1/2"	VTr.130	VALTEC	4
26	Угольник латунный 1/2"	VTr.090	VALTEC	4
27	Переходник латунный 1" х 3/4"	VTr.592	VALTEC	4
28	Сгон угловой латунный 3/4"	VTr.098	VALTEC	4
29	Сгон латунный 1"	VTr.341	VALTEC	4
30	Боченок латунный 1/2"х 150	VTr.652	VALTEC	6
31	Водорозетка пресс 20 х 3/4"	VTm.254	VALTEC	4
32	Сгон латунный 3/4"	VTr.341	VALTEC	2
33	Труба металлополимерная 16х2		VALTEC	66 м.п.
34	Труба металлополимерная 20х2		VALTEC	48 м.п.
35	Труба металлополимерная 26х3		VALTEC	10 м.п.
36	Кронштейн спаренный коллекторный 3/4"	VTc.130	VALTEC	4
37	Кронштейн стальной 3/4"	833	TENRAD	12
38	Кронштейн пластиковый 16 мм			24
39	Кронштейн пластиковый 20 мм			16
40	Кронштейн пластиковый 26 мм			2
41	Кожух гофрированный 16 мм			66 м.п.
42	Кожух гофрированный 20 мм			48 м.п.

изм.	лист	N документа	подпись	дата

VALTEC-02.2011

Лист

17

Инв. N подл.	Подпись и дата	Взам. инв. N

СМЕТА НА УСТРОЙСТВО ВОДОПРОВОДА КОЛЛЕКТОРНАЯ РАЗВОДКА. МЕТАЛЛОПОЛИМЕРНЫЕ ТРУБЫ НА ПРЕСС-ФИТИНГАХ

ВОДОПРОВОД

№ п/п	Шифр и номер позиции норматива	Наименование работ и затрат, единица измерения	Количество	Стоимость единицы		Общая стоимость			Затраты труда рабочих, чел.-ч., не занятых обслуживанием машин	
				всего	эксплуатации машин в т.ч. оплаты труда	Всего	оплаты труда	эксплуатации машин в т.ч. оплаты труда	на единицу	всего
1	2	3	4	5	6	7	8	9	10	11
Раздел 1. САНИТАРНО-ТЕХНИЧЕСКИЕ РАБОТЫ										
1	ТЕР17-01-002-02	Установка полотенецсушителей, 10 шт	0,2	356,9 291,9	7,14 1,15	71,38	58,38	1,43 0,23	24,8	4,96
2	ТЕР18-02-003-1	Установка водонагревателей, шт	2	352,44 167,78	53,18 5,93	704,88	335,56	106,36 11,86	14,61	29,22
3	ТЕР18-04-001-1 прим.	Установка гасителя гидравлического удара, шт	4	59,96 43,64	11,59 1,74	239,84	174,56	46,36 6,96	4,03	16,12
3.1.	Цена "Веста-Трейдинг" 2011	Гаситель гидравлических ударов CAR 19, шт	4	1017		4068	0	0 0	0	0
4	ТЕР18-06-001-1 прим.	Установка коллекторов, шт	4	100,57 88,92	7,13 0,55	402,28	355,68	28,52 2,2	7,48	29,92
4.1.	Цена "Веста-Трейдинг" 2011	Коллектор с отсечными кранами VTc.580N 3x3/4x1/2, шт	4	627		2508	0	0 0	0	0
4.2.	Цена "Веста-Трейдинг" 2011	Коллектор с отсечными кранами VTc.580N 2x3/4x1/2, шт	6	442		2652	0	0 0	0	0
4.3.	Цена "Веста-Трейдинг" 2011	Кронштейны для коллекторов VTc.130 , пара	2	292		584	0	0 0	0	0
5	ТЕР16-05-005-1	Установка редукторов давления,шт	4	31,35 10,83	3,17 0,12	125,4	43,32	12,68 0,48	0,93	3,72
5.1.	Цена "Веста-Трейдинг" 2011	Редуктор давления VT.087 Ду20,шт	4	692		2768	0	0 0	0	0
6	ТЕР16-05-003-1 прим.	Установка группы безопасности водонагревателя,шт	2	56,25 21,15	3 0,23	112,5	42,3	6 0,46	1,86	3,72
6.1.	Цена "Термовод" 2011	Группа безопасности водонагревателя Ду 15,шт	2	153		306	0	0 0	0	0
6.2.	Цена "Веста-Трейдинг" 2011	Кран шаровой с полусгоном VT.227, Ду 15 , шт	4	185		740	0	0 0	0	0

Продолжение сметы -на следующем листе.

изм.	лист	N документа	подпись	дата

VALTEC-02.2011

Лист

18

Инв.№ подл.	Подпись и дата	Взам. инв. №

СМЕТА НА УСТРОЙСТВО ВОДОПРОВОДА КОЛЛЕКТОРНАЯ РАЗВОДКА. МЕТАЛЛОПОЛИМЕРНЫЕ ТРУБЫ НА ПРЕСС-ФИТИНГАХ

ВОДОПРОВОД

6.3.	Цена "Веста-Трейдинг" 2011	Кран шаровой MINI VT.331, Ду 15 , шт	2	135		270	0	0	0	0
6.4.	Цена "Веста-Трейдинг" 2011	Кран для слива бойлера VT.282, Ду 15 , шт	2	177		354	0	0	0	0
7	ТЕР16-06-006-1	Установка узла квартирного учета воды с шаровым краном и фильтром,шт	4	27,46	0,14	109,84	101,8	0,56	2,35	9,4
				25,45	0			0		
7.1.	Цена "Веста-Трейдинг" 2011	Водосчетчик VLF-R-15U с полусгонами, к-т	4	498		1992	0	0	0	0
7.2.	Цена "Веста-Трейдинг" 2011	Кран шаровой с фильтром VT.292, Ду 20 , шт	4	429		1716	0	0	0	0
7.3.	Цена "Веста-Трейдинг" 2011	Кран шаровой с полусгоном VT.227, Ду 20 , шт	6	270		1620	0	0	0	0
7.4.	Цена "Веста-Трейдинг" 2011	Вентиль прямоточный VT.052, Ду 20 , шт	2	353		706	0	0	0	0
7.5.	Цена "Веста-Трейдинг" 2011	Клапан обратный VT.161, Ду 20 , шт	4	178		712	0	0	0	0
7.6.	Цена "Веста-Трейдинг" 2011	Кран дренажный VT.430, Ду 15 , шт	2	127		254	0	0	0	0
8	ТЕР16-07-005-1	Гидравлическое испытание водопровода,100м	1,24	79,08	3,48	98,06	88,4	4,32	5,01	6,21
				71,29	0			0		
9	ТЕР16-03-002-1	Прокладка трубопроводов водоснабжения из металлополимерных труб Дн16, 100м	0,66	1375,02	35,75	907,51	883,34	23,6	112	73,92
				1338,4	5,36			3,54		
9.1.	Цена "Веста-Трейдинг" 2011	Трубы МПТ Valtec, Дн16, м.п.	66	33,06		2181,96	0	0	0	0
9.2.	Цена "Веста-Трейдинг" 2011	Кожух гофрированный, Дн16, м.п.	66	11,86		782,76	0	0	0	0
10	ТЕР16-03-002-2	Прокладка трубопроводов водоснабжения из металлополимерных труб Дн20, 100м	0,48	1267,82	35,95	608,55	590,81	17,26	103	49,44
				1230,85	5,36			2,57		
10.1.	Цена "Веста-Трейдинг" 2011	Трубы МПТ Valtec, Дн20, м.п.	48	44,07		2115,36	0	0	0	0
10.2.	Цена "Веста-Трейдинг" 2011	Кожух гофрированный, Дн20, м.п.	48	15,25		732	0	0	0	0
11	ТЕР16-03-002-3	Прокладка трубопроводов водоснабжения из металлополимерных труб Дн26, 100м	0,1	1268,64	36,18	126,86	123,09	3,62	103	10,3
				1230,85	5,36			0,54		
11.1.	Цена "Веста-Трейдинг" 2011	Трубы МПТ Valtec, Дн26, м.п.	10	78,81		788,1	0	0	0	0

Продолжение сметы -на следующем листе.

Изм.	лист	№ документа	подпись	дата

VALTEC-02.2011

Лист

19

Инв.№ подл.	Подпись и дата	Взам. инв. №

**СМЕТА НА УСТРОЙСТВО ВОДОПРОВОДА
КОЛЛЕКТОРНАЯ РАЗВОДКА. МЕТАЛЛОПОЛИМЕРНЫЕ ТРУБЫ НА ПРЕСС-ФИТИНГАХ**

ВОДОПРОВОД

11.2.	Цена "Веста-Трейдинг" 2011	Футорка VTr.581, 1/2 x 3/4, шт.	8	30,51	244,08	0	0	0
11.3.	Цена "Веста-Трейдинг" 2011	Ниппель VTr.582, 3/4, шт.	10	37,29	372,9	0	0	0
11.4.	Цена "Веста-Трейдинг" 2011	Ниппель VTr.582, 1/2, шт.	2	22,03	44,06	0	0	0
11.5.	Цена "Веста-Трейдинг" 2011	Тройник VTr.750, 3/4x1/2x3/4, шт.	6	129,66	777,96	0	0	0
11.6.	Цена "Веста-Трейдинг" 2011	Соединитель с переходом на ВР VTm.202, 3/4x20, шт.	7	101,69	711,83	0	0	0
11.7.	Цена "Веста-Трейдинг" 2011	Соединитель с переходом на НР VTm.201, 3/4x26, шт.	8	155,08	1240,64	0	0	0
11.8.	Цена "Веста-Трейдинг" 2011	Соединитель с переходом на ВР VTm.202, 3/4x26, шт.	2	131,36	262,72	0	0	0
11.9.	Цена "Веста-Трейдинг" 2011	Соединитель с переходом на НР VTm.201, 3/4x20, шт.	10	85,59	855,9	0	0	0
11.10.	Цена "Веста-Трейдинг" 2011	Соединитель коллекторный VTc.712, шт.	24	85,59	2054,16	0	0	0
11.11.	Цена "Веста-Трейдинг" 2011	Тройник пресс ВР VTm.232, 20x3/4, шт.	1	195,76	195,76	0	0	0
11.12.	Цена "Веста-Трейдинг" 2011	Тройник пресс ВР VTm.232, 26x3/4, шт.	1	281,36	281,36	0	0	0
11.13.	Цена "Веста-Трейдинг" 2011	Угольник пресс НР VTm.253, 20x3/4, шт.	2	141,53	283,06	0	0	0
11.14.	Цена "Веста-Трейдинг" 2011	Водорозетка пресс VTm.254, 16x1/2, шт.	4	127,97	511,88	0	0	0
11.15.	Цена "Веста-Трейдинг" 2011	Водорозетка пресс VTm.254, 20x1/2, шт.	4	156,78	627,12	0	0	0
11.16.	Цена "Веста-Трейдинг" 2011	Тройник VTr.130, 1/2, шт.	4	74,58	298,32	0	0	0
11.17.	Цена "Веста-Трейдинг" 2011	Угольник VTr.090, 1/2, шт.	4	59,32	237,28	0	0	0
11.18.	Цена "Веста-Трейдинг" 2011	Переходник VTr.592, 1x3/4, шт.	4	59,32	237,28	0	0	0
11.19.	Цена "Веста-Трейдинг" 2011	Сгон угловой VTr.098, 3/4, шт.	4	180,51	722,04	0	0	0

Продолжение сметы -на следующем листе.

изм.	лист	№ документа	подпись	дата

VALTEC-02.2011

Инв.№ подл.	Подпись и дата	Взам. инв. №

СМЕТА НА УСТРОЙСТВО ВОДОПРОВОДА КОЛЛЕКТОРНАЯ РАЗВОДКА. МЕТАЛЛОПОЛИМЕРНЫЕ ТРУБЫ НА ПРЕСС-ФИТИНГАХ

ВОДОПРОВОД

11.20.	Цена "Веста-Трейдинг" 2011	Сгон прямой VTr.341, 1", шт.	4	221,19	884,76	0	0	0	0
11.21.	Цена "Веста-Трейдинг" 2011	Сгон прямой VTr.341, 3/4", шт.	2	116,95	233,9	0	0	0	0
11.22.	Цена "Веста-Трейдинг" 2011	Боченок VTr.652, 1/2x150, шт.	6	165,25	991,5	0	0	0	0
11.23.	Цена "Веста-Трейдинг" 2011	Водорозетка пресс, VTm.254, 20x3/4, шт	4	219,49	877,96	0	0	0	0
11.24.	Цена "Веста-Трейдинг" 2011	Кронштейн стальной Tenrad 833, 3/4, шт	12	18,64	223,68	0	0	0	0
11.25.	Цена "Веста-Трейдинг" 2011	Кронштейн пластиковый 16, шт	24	1,02	24,48	0	0	0	0
11.26.	Цена "Веста-Трейдинг" 2011	Кронштейн пластиковый 20, шт	16	1,27	20,32	0	0	0	0
11.27.	Цена "Веста-Трейдинг" 2011	Кронштейн пластиковый 26, шт	2	2,54	5,08	0	0	0	0
11.28.	Цена "Веста-Трейдинг" 2011	Планка с пресс-водорозетками VT.224, шт	10	333	3330	0	0	0	0
		ИТОГО по разделу в базовых ценах			3507,1	2797,24	250,71	28,84	236,93
		Итого по разделу материалы в текущих ценах			44400,21				
	Распоряжение КЭРППТ от 3 февраля 2011 г. N 85-р	Идексы перехода в цены февраля 2011 г							
		-заработная плата	9,859		27862,32				
		-эксплуатация машин	5,48		1373,89				
		-материальные ресурсы	3,184		1461,93				
		ИТОГО по разделу в текущих ценах			75098,35				
	МДС 81-33.2004	Накладные расходы 128% от ФОТ	1,28		35663,77				
	МДС 81-25.2001	Сметная прибыль 83% от ФОТ	0,83		23125,73				
		ИТОГО			133887,8				
		Налог на добавленную стоимость 18%	0,18		24099,81				
		ВСЕГО ПО СМЕТЕ			157987,7				

Примечания:

- Смета составлена по ТЕР для Санкт-Петербурга.
- Стоимость санитарно-технических приборов сметой не учитывалась.

изм.	лист	№ документа	подпись	дата

VALTEC-02.2011

Лист

21

Инв. N подл.	Подпись и дата	Взам. инв. N

МОНТАЖНАЯ СХЕМА ВОДОСНАБЖЕНИЯ САУЗЛА №1 И КУХНИ КОЛЛЕКТОРНАЯ РАЗВОДКА. ПОЛИПРОПИЛЕНОВЫЕ ТРУБЫ НА СВАРНЫХ ФИТИНГАХ

ВОДОПРОВОД

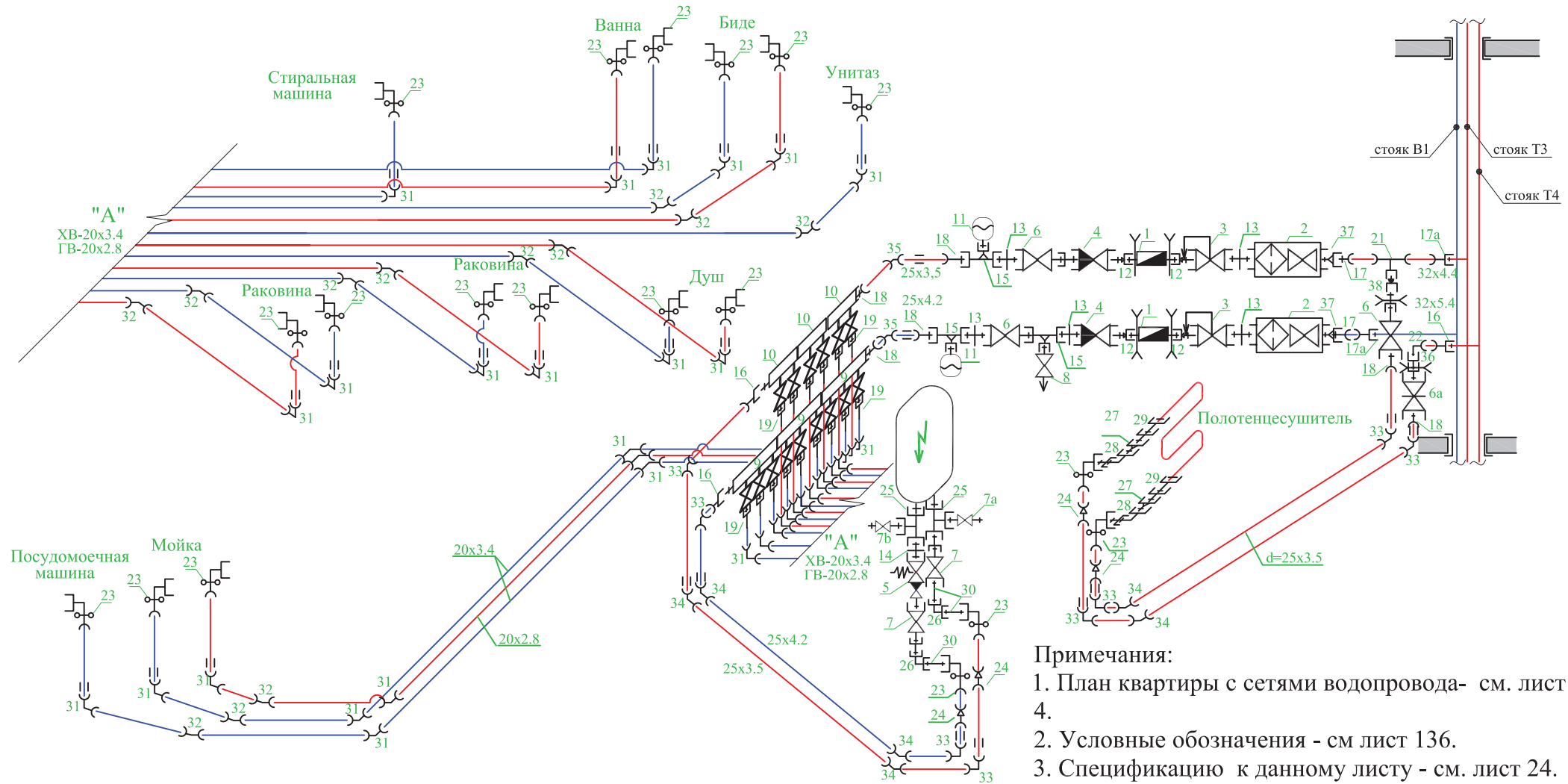

- Примечания:**
1. План квартиры с сетями водопровода- см. лист 4.
 2. Условные обозначения - см лист 136.
 3. Спецификацию к данному листу - см. лист 24.

Изм.	Лист	N документа	подпись	дата

VALTEC-02.2011

Инв. N подл.	Подпись и дата	Взам. инв. N

МОНТАЖНАЯ СХЕМА ВОДОСНАБЖЕНИЯ САУЗЛА №2 КОЛЛЕКТОРНАЯ РАЗВОДКА. ПОЛИПРОПИЛЕНОВЫЕ ТРУБЫ НА СВАРНЫХ ФИТИНГАХ

ВОДОПРОВОД

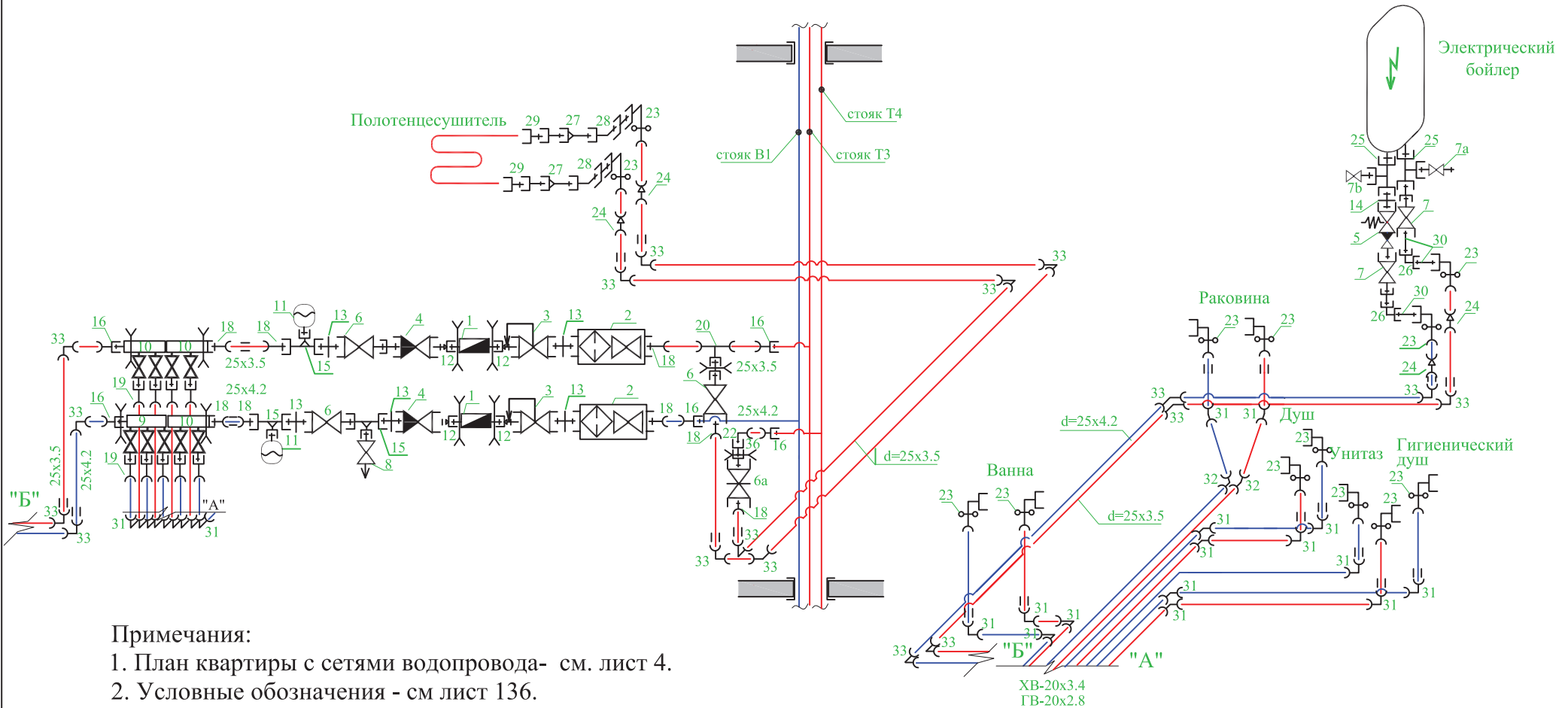

Примечания:

1. План квартиры с сетями водопровода- см. лист 4.
2. Условные обозначения - см лист 136.
3. Спецификацию к данному листу - см. лист 24.

изм.	лист	N документа	подпись	дата

VALTEC-02.2011

Лист

23

Инв.№ подл.	Подпись и дата	Взам. инв. №

СПЕЦИФИКАЦИЯ К МОНТАЖНЫМ СХЕМАМ КОЛЛЕКТОРНАЯ РАЗВОДКА. ПОЛИПРОПИЛЕНОВЫЕ ТРУБЫ НА СВАРНЫХ ФИТИНГАХ

ВОДОПРОВОД

№поз.	Наименование	Марка	Производитель	Количество
1	Водосчетчик VLF-R-Universal 15(1/2)-1,5	VLF-R-U-15	VALTEC	4
2	Кран с фильтром, Ду-20	VT.292	VALTEC	4
3	Редуктор давления 1-4 бар, Ду-20	VT.087	VALTEC	4
4	Клапан обратный, Ду-20	VT.161	VALTEC	4
5	Группа безопасности бойлера, Ду-15			2
6	Кран шаровой с полусгоном Base ,Ду-20	VT.227	VALTEC	6
6а	Вентиль прямооточный ,Ду-20	VT.052	VALTEC	2
7	Кран шаровой с полусгоном Base ,Ду-15	VT.227	VALTEC	4
7а	Кран шаровой MINI , Ду-15	VT.331	VALTEC	2
7б	Кран для слива бойлера, Ду-15	VT.282	VALTEC	2
8	Кран дренажный, Ду-15	VT.430	VALTEC	2
9	Коллектор с кранами 3(вых.)х3/4х1/2	VTc.580.N	VALTEC	4
10	Коллектор с кранами 2(вых.)х3/4х1/2	VTc.580.N	VALTEC	6
11	Гаситель гидроударов, V-0,162 л, Ду-15	CAR 19	CIMM	4
12	Футорка 3/4"х1/2"	VTr.581	VALTEC	8
13	Ниппель латунный 3/4"	VTr.581	VALTEC	8
14	Ниппель латунный 1/2"	VTr.582	VALTEC	2
15	Тройник переходной 3/4"х1/2"х3/4"	VTr.750	VALTEC	6
16	Соединитель с переходом на ВР 3/4"х25	VTr.702	VALTEC	7
17	Соединитель с переходом на НР 1"х32	VTr.701	VALTEC	2
17а	Соединитель с переходом на ВР 1"х32	VTr.702	VALTEC	2
18	Соединитель с переходом на НР 3/4"х25	VTr.701	VALTEC	14
19	Соединитель с накидной гайкой 20х1/2"	VTr.708	VALTEC	24
20	Тройник п/п ВР 25 х 3/4"	VTr.732	VALTEC	1
21	Тройник п/п ВР 32 х 1"	VTr.732	VALTEC	1
22	Угольник п/п НР 20 х 3/4"	VTr.753	VALTEC	2
23	Водорозетка п/п 20 х 1/2"	VTr.754	VALTEC	32

№поз.	Наименование	Марка	Производитель	Количество
24	Муфта переходная п/п 20-25	VTr.705	VALTEC	8
25	Тройник латунный 1/2"	VTr.130	VALTEC	4
26	Угольник латунный 1/2"	VTr.090	VALTEC	4
27	Переходник латунный 1" х 1/2"	VTr.592	VALTEC	4
28	Сгон угловой латунный 1/2"	VTr.098	VALTEC	4
29	Сгон латунный 1"	VTr.341	VALTEC	4
30	Боченок латунный 1/2"х 150	VTr.652	VALTEC	6
31	Угольник 90° п/п 20мм	VTr.751	VALTEC	58
32	Отвод 45° п/п 20мм	VTr.759	VALTEC	14
33	Угольник 90° п/п 25мм	VTr.751	VALTEC	25
34	Отвод 45° п/п 25мм	VTr.759	VALTEC	6
35	Угольник 90° п/п 32мм	VTr.751	VALTEC	2
36	Сгон латунный 3/4"	VTr.341	VALTEC	2
37	Переходник латунный 1" х 3/4"	VTr.592	VALTEC	2
38	Футорка 1"х3/4"	VTr.581	VALTEC	1
39	Труба полипропиленовая, 20х3,4 мм	VTr.700.0020	VALTEC	40 м.п.
40	Труба полипропиленовая с волокном, 20х2,8мм	VTr.700.FB20	VALTEC	26 м.п.
41	Труба полипропиленовая, 25х4,2 мм	VTr.700.0020	VALTEC	15 м.п.
42	Труба полипропиленовая с волокном, 25х3,5мм	VTr.700.FB20	VALTEC	33 м.п.
43	Труба полипропиленовая, 32х5,4 мм	VTr.700.0020	VALTEC	5 м.п.
44	Труба полипропиленовая с волокном, 32х4,4мм	VTr.700.FB20	VALTEC	5 м.п.
45	Кронштейн спаренный коллекторный 3/4"	VTc.130	VALTEC	4
46	Кронштейн стальной 3/4"	833	TENRAD	12
47	Кронштейн пластиковый 20 мм			24
48	Кронштейн пластиковый 26 мм			16
49	Кронштейн пластиковый 32 мм			2

изм.	лист	№ документа	подпись	дата

VALTEC-02.2011

Лист

24

Инв.№ подл.	Подпись и дата	Взам. инв. №

СМЕТА НА УСТРОЙСТВО ВОДОПРОВОДА КОЛЛЕКТОРНАЯ РАЗВОДКА. ПОЛИПРОПИЛЕНОВЫЕ ТРУБЫ НА СВАРНЫХ ФИТИНГАХ

ВОДОПРОВОД

№ п/п	Шифр и номер позиции норматива	Наименование работ и затрат, единица измерения	Количество	Стоимость единицы		Общая стоимость			Затраты труда рабочих, чел.-ч., не занятых обслуживанием машин	
				всего	эксплуатации машин в т.ч. оплаты труда	Всего	оплаты труда	эксплуатации машин в т.ч. оплаты труда	на единицу	всего
1	2	3	4	5	6	7	8	9	10	11
Раздел 1. САНИТАРНО-ТЕХНИЧЕСКИЕ РАБОТЫ										
1	ТЕР17-01-002-02	Установка полотенцесушителей, 10 шт	0,2	356,9 291,9	7,14 1,15	71,38	58,38	1,43 0,23	24,8	4,96
2	ТЕР18-02-003-1	Установка водонагревателей, шт	2	352,44 167,78	53,18 5,93	704,88	335,56	106,36 11,86	14,61	29,22
3	ТЕР18-04-001-1 прим.	Установка гасителя гидравлического удара, шт	4	59,96 43,64	11,59 1,74	239,84	174,56	46,36 6,96	4,03	16,12
3.1.	Цена "Веста-Трейддинг" 2011	Гаситель гидравлических ударов CAR 19, шт	4	1017		4068	0	0 0	0	0
4	ТЕР18-06-001-1 прим.	Установка коллекторов, шт	4	100,57 88,92	7,13 0,55	402,28	355,68	28,52 2,2	7,48	29,92
4.1.	Цена "Веста-Трейддинг" 2011	Коллектор с отсечными кранами VTc.580N 3x3/4x1/2, шт	4	627		2508	0	0 0	0	0
4.2.	Цена "Веста-Трейддинг" 2011	Коллектор с отсечными кранами VTc.580N 2x3/4x1/2, шт	6	442		2652	0	0 0	0	0
4.3.	Цена "Веста-Трейддинг" 2011	Кронштейны для коллекторов VTc.130 , пара	2	292		584	0	0 0	0	0
5	ТЕР16-05-005-1	Установка редукторов давления, шт	4	31,35 10,83	3,17 0,12	125,4	43,32	12,68 0,48	0,93	3,72
5.1.	Цена "Веста-Трейддинг" 2011	Редуктор давления VT.087 Ду20, шт	4	692		2768	0	0 0	0	0
6	ТЕР16-05-003-1 прим.	Установка группы безопасности водонагревателя, шт	2	56,25 21,15	3 0,23	112,5	42,3	6 0,46	1,86	3,72
6.1.	Цена "Термовод" 2011	Группа безопасности водонагревателя Ду 15, шт	2	153		306	0	0 0	0	0
6.2.	Цена "Веста-Трейддинг" 2011	Кран шаровой с полусгоном VT.227, Ду 15 , шт	4	185		740	0	0 0	0	0

Продолжение сметы -на следующем листе.

изм.	лист	№ документа	подпись	дата

VALTEC-02.2011

Лист

25

Инв.№ подл.	Подпись и дата	Взам. инв. №

**СМЕТА НА УСТРОЙСТВО ВОДОПРОВОДА
КОЛЛЕКТОРНАЯ РАЗВОДКА. ПОЛИПРОПИЛЕНОВЫЕ ТРУБЫ НА СВАРНЫХ ФИТИНГАХ**

ВОДОПРОВОД

6.3.	Цена "Веста-Трейдинг" 2011	Кран шаровой MINI VT.331, Ду 15 , шт	2	135		270	0	0	0	0
6.4.	Цена "Веста-Трейдинг" 2011	Кран для слива бойлера VT.282, Ду 15 , шт	2	177		354	0	0	0	0
7	ТЕР16-06-006-1	Установка узла квартирного учета воды с шаровым краном и фильтром,шт	4	27,46 25,45	0,14 0	109,84	101,8	0,56 0	2,35	9,4
7.1.	Цена "Веста-Трейдинг" 2011	Водосчетчик VLF-R-15U с полусгонами, к-т	4	498		1992	0	0	0	0
7.2.	Цена "Веста-Трейдинг" 2011	Кран шаровой с фильтром VT.292, Ду 20 , шт	4	429		1716	0	0	0	0
7.3.	Цена "Веста-Трейдинг" 2011	Кран шаровой с полусгоном VT.227, Ду 20 , шт	6	270		1620	0	0	0	0
7.4.	Цена "Веста-Трейдинг" 2011	Вентиль прямоточный VT.052, Ду 20 , шт	2	353		706	0	0	0	0
7.5.	Цена "Веста-Трейдинг" 2011	Клапан обратный VT.161, Ду 20 , шт	4	178		712	0	0	0	0
7.6.	Цена "Веста-Трейдинг" 2011	Кран дренажный VT.430, Ду 15 , шт	2	127		254	0	0	0	0
8	ТЕР16-07-005-1	Гидравлическое испытание водопровода,100м	1,24	79,08 71,29	3,48 0	98,06	88,4	4,32 0	5,01	6,21
9	ТЕР16-04-002-1 прим.	Прокладка трубопроводов водоснабжения из напорных полипропиленовых труб ,Дн20, 100м	0,66	3933,07 2305,71	1527,82 214,57	2595,83	1521,77	1008,36 141,62	190,24	125,56
9.1.	Цена "Веста-Трейдинг" 2011	Трубы полипропиленовые VTr.700.0020, Дн20, м.п.	40	27,12		1084,8	0	0	0	0
9.2.	Цена "Веста-Трейдинг" 2011	Трубы полипропиленовые VTr.700.FB20, Дн20, м.п.	26	35,59		925,34	0	0	0	0
10	ТЕР16-04-002-2 прим.	Прокладка трубопроводов водоснабжения из напорных полипропиленовых труб Дн25, 100м	0,48	2824,85 1813,64	939,16 132,09	1355,93	870,55	450,8 63,4	149,64	71,83
10.1.	Цена "Веста-Трейдинг" 2011	Трубы полипропиленовые VTr.700.0020, Дн25, м.п.	15	40,68		610,2	0	0	0	0
10.2.	Цена "Веста-Трейдинг" 2011	Трубы полипропиленовые VTr.700.FB20, Дн25, м.п.	33	56,78		1873,74	0	0	0	0
11	ТЕР16-04-002-3 прим.	Прокладка трубопроводов водоснабжения из напорных полипропиленовых труб Дн32, 100м	0,1	2086,3 1476,22	546,72 77,1	208,63	147,62	54,67 7,71	121,8	12,18
11.1.	Цена "Веста-Трейдинг" 2011	Трубы полипропиленовые VTr.700.0020, Дн32, м.п.	5	68,64		343,2	0	0	0	0

Продолжение сметы -на следующем листе.

Изм.	Лист	№ документа	подпись	дата

VALTEC-02.2011

Лист

26

Инв.№ подл.	Подпись и дата	Взам. инв. №

СМЕТА НА УСТРОЙСТВО ВОДОПРОВОДА КОЛЛЕКТОРНАЯ РАЗВОДКА. ПОЛИПРОПИЛЕНОВЫЕ ТРУБЫ НА СВАРНЫХ ФИТИНГАХ

ВОДОПРОВОД

11.2.	Цена "Веста-Трейдинг" 2011	Трубы полипропиленовые VTr.700.FB20, Дн32, м.п.	5	88,14		440,7	0	0	0	0
11.3.	Цена "Веста-Трейдинг" 2011	Футорка VTr.581, 1/2 x 3/4, шт.	8	30,51		244,08	0	0	0	0
11.4.	Цена "Веста-Трейдинг" 2011	Ниппель VTr.582, 3/4, шт.	8	37,29		298,32	0	0	0	0
11.5.	Цена "Веста-Трейдинг" 2011	Ниппель VTr.582, 1/2, шт.	2	22,03		44,06	0	0	0	0
11.6.	Цена "Веста-Трейдинг" 2011	Тройник VTr.750, 3/4x1/2x3/4, шт.	6	129,66		777,96	0	0	0	0
11.7.	Цена "Веста-Трейдинг" 2011	Соединитель с переходом на ВР VTr.702, 3/4x25, шт.	7	30,51		213,57	0	0	0	0
11.8.	Цена "Веста-Трейдинг" 2011	Соединитель с переходом на НР VTr.701, 1"x32, шт.	2	88,14		176,28	0	0	0	0
11.9.	Цена "Веста-Трейдинг" 2011	Соединитель с переходом на ВР VTr.702, 1"x32, шт.	2	61,53		123,06	0	0	0	0
11.10.	Цена "Веста-Трейдинг" 2011	Соединитель с переходом на НР VTr.701, 3/4x25, шт.	14	43,05		602,7	0	0	0	0
11.11.	Цена "Веста-Трейдинг" 2011	Соединитель с накидной гайкой VTr.708, шт.	24	71,19		1708,56	0	0	0	0
11.12.	Цена "Веста-Трейдинг" 2011	Тройник п/п, VTr.732, 25x3/4, шт.	1	60,95		60,95	0	0	0	0
11.13.	Цена "Веста-Трейдинг" 2011	Тройник п/п, VTr.732, 32x1", шт.	1	105,19		105,19	0	0	0	0
11.14.	Цена "Веста-Трейдинг" 2011	Угольник п/п НР, VTr.753, 20x3/4, шт.	2	43,81		87,62	0	0	0	0
11.15.	Цена "Веста-Трейдинг" 2011	Водорозетка п/п, VTr.754, 20x1/2, шт.	32	36,86		1179,52	0	0	0	0
11.16.	Цена "Веста-Трейдинг" 2011	Переходник VTr.592, 1x3/4, шт.	2	59,32		118,64	0	0	0	0
11.17.	Цена "Веста-Трейдинг" 2011	Тройник VTr.130, 1/2, шт.	4	74,58		298,32	0	0	0	0
11.18.	Цена "Веста-Трейдинг" 2011	Угольник VTr.090, 1/2, шт.	4	59,32		237,28	0	0	0	0
11.19.	Цена "Веста-Трейдинг" 2011	Переходник VTr.592, 1x1/2, шт.	4	55,93		223,72	0	0	0	0

Продолжение сметы -на следующем листе.

ИЗМ.	ЛИСТ	№ документа	ПОДПИСЬ	ДАТА

VALTEC-02.2011

Лист

27

Инв.№ подл.	Подпись и дата	Взам. инв. №

**СМЕТА НА УСТРОЙСТВО ВОДОПРОВОДА
КОЛЛЕКТОРНАЯ РАЗВОДКА. ПОЛИПРОПИЛЕНОВЫЕ ТРУБЫ НА СВАРНЫХ ФИТИНГАХ**

ВОДОПРОВОД

11.20.	Цена "Веста-Трейдинг" 2011	Сгон угловой VTr.098, 1/2, шт.	4	103,39	413,56	0	0	0	0
11.21.	Цена "Веста-Трейдинг" 2011	Сгон прямой VTr.341, 1", шт.	4	221,19	884,76	0	0	0	0
11.22.	Цена "Веста-Трейдинг" 2011	Сгон прямой VTr.341, 3/4", шт.	2	116,95	233,9	0	0	0	0
11.23.	Цена "Веста-Трейдинг" 2011	Боченок VTr.652, 1/2x150, шт.	6	165,25	991,5	0	0	0	0
11.24.	Цена "Веста-Трейдинг" 2011	Муфта п/п, VTr.705, 20-25	8	3,39	27,12	0	0	0	0
11.25.	Цена "Веста-Трейдинг" 2011	Футорка VTr.581, 1 x 3/4, шт.	1	45,76	45,76	0	0	0	0
11.26.	Цена "Веста-Трейдинг" 2011	Угольник 90° п/п, VTr.751, 20мм, шт.	58	4,07	236,06	0	0	0	0
11.27.	Цена "Веста-Трейдинг" 2011	Отвод 45° п/п, VTr.759, 20мм, шт.	14	3,64	50,96	0	0	0	0
11.28.	Цена "Веста-Трейдинг" 2011	Угольник 90° п/п, VTr.751, 25мм, шт.	25	5,42	135,5	0	0	0	0
11.29.	Цена "Веста-Трейдинг" 2011	Отвод 45° п/п, VTr.759, 25мм, шт.	6	5,76	34,56	0	0	0	0
11.30.	Цена "Веста-Трейдинг" 2011	Угольник 90° п/п, VTr.751, 32мм, шт.	2	9,15	18,3	0	0	0	0
11.31.	Цена "Веста-Трейдинг" 2011	Кронштейн стальной Tenrad 833, 3/4, шт	12	18,64	223,68	0	0	0	0
11.32.	Цена "Веста-Трейдинг" 2011	Кронштейн пластиковый 20, шт	24	1,27	30,48	0	0	0	0
11.33.	Цена "Веста-Трейдинг" 2011	Кронштейн пластиковый 26, шт	16	2,54	40,64	0	0	0	0
11.34.	Цена "Веста-Трейдинг" 2011	Кронштейн пластиковый 32, шт	2	2,97	5,94	0	0	0	0

Продолжение сметы -на следующем листе.

Изм.	Лист	№ документа	Подпись	Дата

VALTEC-02.2011

Лист

28

Инв.№ подл.	Подпись и дата	Взам. инв. №

СМЕТА НА УСТРОЙСТВО ВОДОПРОВОДА КОЛЛЕКТОРНАЯ РАЗВОДКА. ПОЛИПРОПИЛЕНОВЫЕ ТРУБЫ НА СВАРНЫХ ФИТИНГАХ

ВОДОПРОВОД

		ИТОГО по разделу в базовых ценах				6024,57	3739,94	1720,06		312,84
								234,92		
		Итого по разделу материалы в текущих ценах				36400,53				
		Идексы перехода в цены февраля 2011 г								
	Распоряжение КЭРШПТ от 3 февраля 2011 г. № 85-р	-заработная плата	9,859			39188,14				
		-эксплуатация машин	5,48			9425,93				
		-материальные ресурсы	3,184			1797,59				
		ИТОГО по разделу в текущих ценах				86812,19				
	МДС 81-33.2004	Накладные расходы 128% от ФОТ	1,28			50160,82				
	МДС 81-25.2001	Сметная прибыль 83% от ФОТ	0,83			32526,16				
		ИТОГО				169499,2				
		Налог на добавленную стоимость 18%	0,18			30509,85				
		ВСЕГО ПО СМЕТЕ				200009				

Примечания:

- Смета составлена по ТЕР для Санкт-Петербурга.
- Стоимость санитарно-технических приборов сметой не учитывалась.
- Смета составлена в уровне цен февраля 2011 г.
- Для трубопроводов холодной воды проектом предусмотрена прокладка полипропиленовых, неармированных труб.

Для трубопроводов горячей воды предусмотрена прокладка полипропиленовых труб, армированных стекловолокном для снижения температурных деформаций трубопроводов.

5. Сметой предусмотрена прокладка трубопроводов при наличии готовых отверстий в стенах и перегородках. В случае отсутствия отверстий, их пробивку следует учитывать дополнительно.

6. Работа по сверлению гнезд в стенах и перегородках для крепления кронштейнов учтена расценкой на монтаж трубопроводов и дополнительному учету не подлежит.

Изм.	лист	№ документа	подпись	дата

VALTEC-02.2011

Лист

29

Инв. N подл.	Подпись и дата	Взам. инв. N

**МОНТАЖНАЯ СХЕМА ВОДОСНАБЖЕНИЯ САУЗЛА №1 И КУХНИ
КОЛЛЕКТОРНАЯ РАЗВОДКА. МЕДНЫЕ ТРУБЫ НА ФИТИНГАХ ПОД ПАЙКУ**

ВОДОПРОВОД

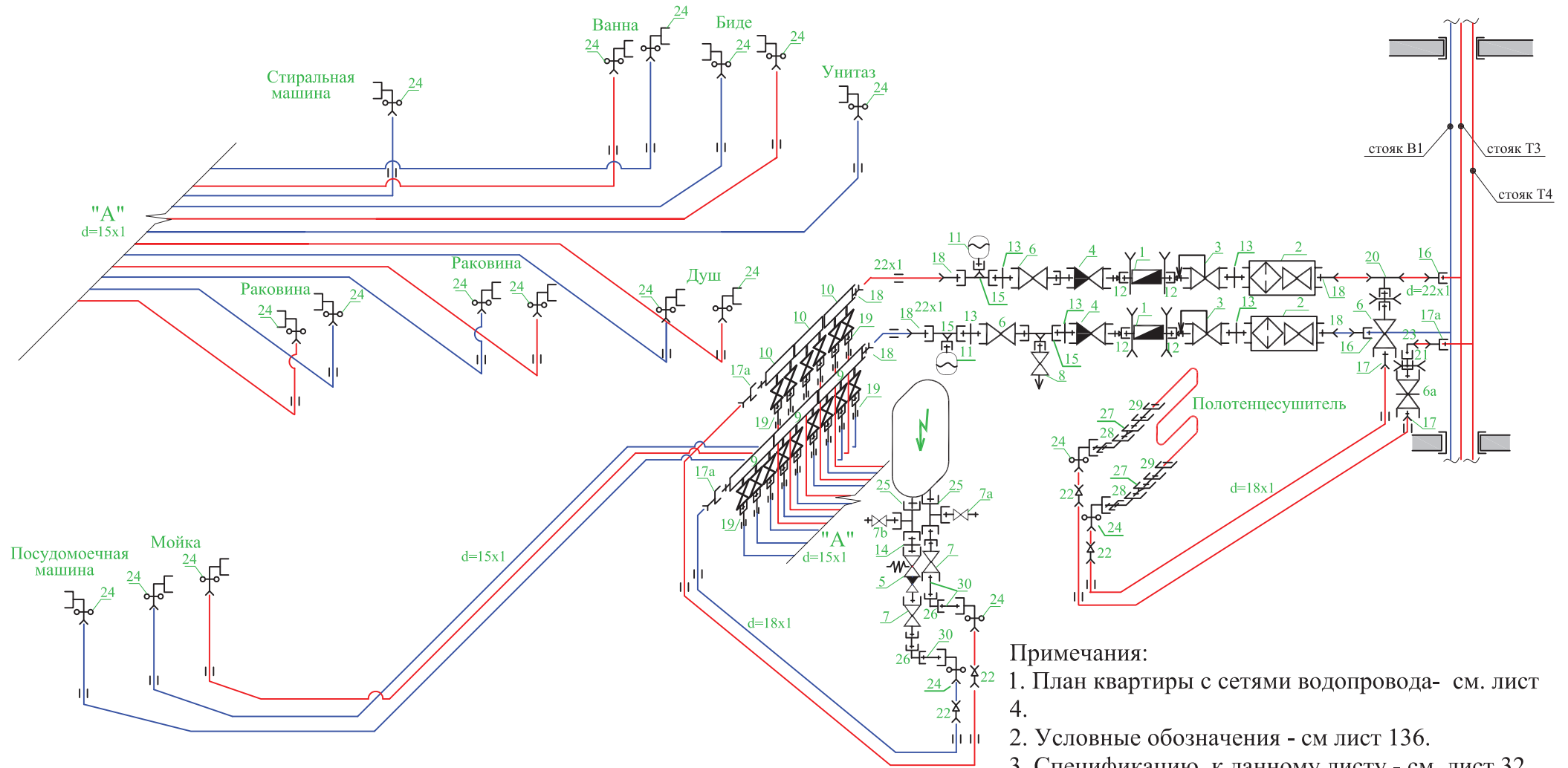

Примечания:

1. План квартиры с сетями водопровода - см. лист 4.
2. Условные обозначения - см. лист 136.
3. Спецификацию к данному листу - см. лист 32.

Изм.	Лист	N документа	подпись	дата

VALTEC-02.2011

Лист

30

Инв. N подл.	Подпись и дата	Взам. инв. N

МОНТАЖНАЯ СХЕМА ВОДОСНАБЖЕНИЯ САУЗЛА №2 КОЛЛЕКТОРНАЯ РАЗВОДКА. МЕДНЫЕ ТРУБЫ НА ФИТИНГАХ ПОД ПАЙКУ

ВОДОПРОВОД

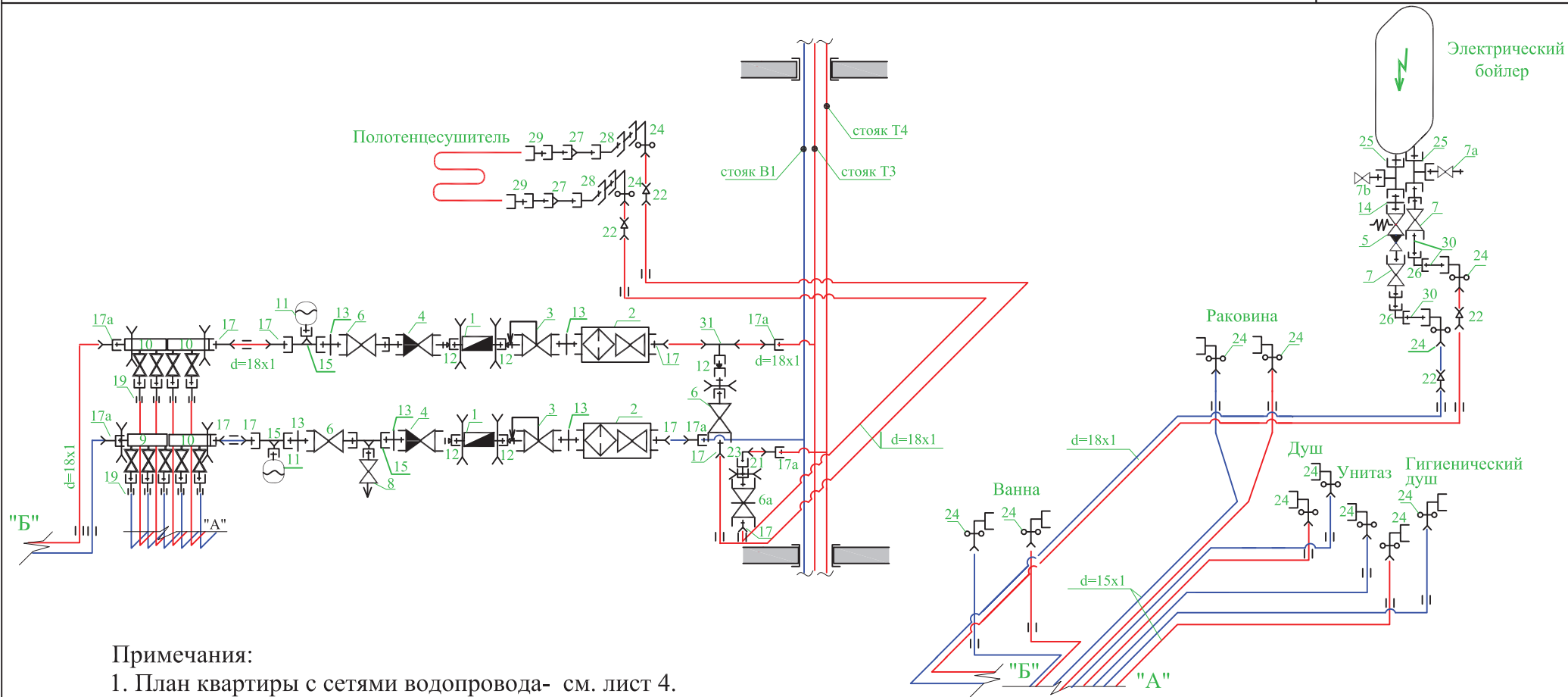

Примечания:

1. План квартиры с сетями водопровода- см. лист 4.
2. Условные обозначения - см лист 136.
3. Спецификацию к данному листу - см. лист 32.

изм.	ЛИСТ	N документа	подпись	дата

VALTEC-02.2011

Инв.№ подл.	Подпись и дата	Взам. инв. №

СМЕТА НА УСТРОЙСТВО ВОДОПРОВОДА КОЛЛЕКТОРНАЯ РАЗВОДКА. МЕДНЫЕ ТРУБЫ НА ФИТИНГАХ ПОД ПАЙКУ

ВОДОПРОВОД

№ п/п	Шифр и номер позиции норматива	Наименование работ и затрат, единица измерения	Количество	Стоимость единицы		Общая стоимость			Затраты труда рабочих, чел.-ч., не занятых обслуживанием машин	
				всего	эксплуатации машин в т.ч. оплаты труда	Всего	оплаты труда	эксплуатации машин в т.ч. оплаты труда	на единицу	всего
1	2	3	4	5	6	7	8	9	10	11
Раздел 1. САНИТАРНО-ТЕХНИЧЕСКИЕ РАБОТЫ										
1	ТЕР17-01-002-02	Установка полотенецсушителей, 10 шт	0,2	356,9 291,9	7,14 1,15	71,38	58,38	1,43 0,23	24,8	4,96
2	ТЕР18-02-003-1	Установка водонагревателей, шт	2	352,44 167,78	53,18 5,93	704,88	335,56	106,36 11,86	14,61	29,22
3	ТЕР18-04-001-1 прим.	Установка гасителя гидравлического удара, шт	4	59,96 43,64	11,59 1,74	239,84	174,56	46,36 6,96	4,03	16,12
3.1.	Цена "Веста-Трейдинг" 2011	Гаситель гидравлических ударов CAR 19, шт	4	1017		4068	0	0 0	0	0
4	ТЕР18-06-001-1 прим.	Установка коллекторов, шт	4	100,57 88,92	7,13 0,55	402,28	355,68	28,52 2,2	7,48	29,92
4.1.	Цена "Веста-Трейдинг" 2011	Коллектор с отсечными кранами VTс.580N 3x3/4x1/2, шт	4	627		2508	0	0 0	0	0
4.2.	Цена "Веста-Трейдинг" 2011	Коллектор с отсечными кранами VTс.580N 2x3/4x1/2, шт	6	442		2652	0	0 0	0	0
4.3.	Цена "Веста-Трейдинг" 2011	Кронштейны для коллекторов VTс.130 , пара	2	292		584	0	0 0	0	0
5	ТЕР16-05-005-1	Установка редукторов давления,шт	4	31,35 10,83	3,17 0,12	125,4	43,32	12,68 0,48	0,93	3,72
5.1.	Цена "Веста-Трейдинг" 2011	Редуктор давления VT.087 Ду20,шт	4	692		2768	0	0 0	0	0
6	ТЕР16-05-003-1 прим.	Установка группы безопасности водонагревателя,шт	2	56,25 21,15	3 0,23	112,5	42,3	6 0,46	1,86	3,72
6.1.	Цена "Термовод" 2011	Группа безопасности водонагревателя Ду 15,шт	2	153		306	0	0 0	0	0
6.2.	Цена "Веста-Трейдинг" 2011	Кран шаровой с полусгоном VT.227, Ду 15 , шт	4	185		740	0	0 0	0	0

Продолжение сметы -на следующем листе.

изм.	лист	№ документа	подпись	дата

VALTEC-02.2011

Лист

33

Инв.№ подл.	Подпись и дата	Взам. инв. №

СМЕТА НА УСТРОЙСТВО ВОДОПРОВОДА КОЛЛЕКТОРНАЯ РАЗВОДКА. МЕДНЫЕ ТРУБЫ НА ФИТИНГАХ ПОД ПАЙКУ

ВОДОПРОВОД

6.3.	Цена "Веста-Трейдинг" 2011	Кран шаровой MINI VT.331, Ду 15 , шт	2	135		270	0	0	0	0
6.4.	Цена "Веста-Трейдинг" 2011	Кран для слива бойлера VT.282, Ду 15 , шт	2	177		354	0	0	0	0
7	ТЕР16-06-006-1	Установка узла квартирного учета воды с шаровым краном и фильтром,шт	4	27,46 25,45	0,14 0	109,84	101,8	0,56 0	2,35	9,4
7.1.	Цена "Веста-Трейдинг" 2011	Водосчетчик VLF-R-15U с полусгонами, к-т	4	498		1992	0	0	0	0
7.2.	Цена «Веста-Трейдинг» 2011	Кран шаровой с фильтром VT.292, Ду 20 , шт	4	429		1716	0	0	0	0
7.3.	Цена "Веста-Трейдинг" 2011	Кран шаровой с полусгоном VT.227, Ду 20 , шт	6	270		1620	0	0	0	0
7.4.	Цена "Веста-Трейдинг" 2011	Вентиль прямоточный VT.052, Ду 20 , шт	2	353		706	0	0	0	0
7.5.	Цена "Веста-Трейдинг" 2011	Клапан обратный VT.161, Ду 20 , шт	4	178		712	0	0	0	0
7.6.	Цена "Веста-Трейдинг" 2011	Кран дренажный VT.430, Ду 15 , шт	2	127		254	0	0	0	0
8	ТЕР16-07-005-1	Гидравлическое испытание водопровода,100м	1,34	79,08 71,29	3,48 0	105,97	95,53	4,66 0	5,01	6,71
9	ТЕР16-09-001-3 прим.	Прокладка трубопроводов водоснабжения из медных труб Д15, 100м	0,66	1364,37 1247,62	54,95 7,11	900,48	823,43	36,27 4,69	106	69,96
9.1.	Цена "Веста-Трейдинг" 2011	Трубы медные отожженные с покрытием ПВХ, КМЕ, Д15, м.п.	66	161,86		10682,76	0	0	0	0
10	ТЕР16-09-001-4 прим.	Прокладка трубопроводов водоснабжения из медных труб Д18, 100м	0,55	1364,83 1247,62	54,95 7,11	750,66	686,19	30,22 3,91	106	58,3
10.1.	Цена "Веста-Трейдинг" 2011	Трубы медные отожженные с покрытием ПВХ, КМЕ, Д18, м.п.	55	190,68		10487,4	0	0	0	0
11	ТЕР16-09-001-5 прим.	Прокладка трубопроводов водоснабжения из медных труб Д22, 100м	0,13	1371,4 1247,62	57,46 7,5	178,28	162,19	7,47 0,98	106	13,78
11.1.	Цена "Веста-Трейдинг" 2011	Трубы медные отожженные с покрытием ПВХ, КМЕ, Д22, м.п.	13	261,02		3393,26	0	0	0	0
11.2.	Цена "Веста-Трейдинг" 2011	Футорка VTг.581, 1/2 x 3/4, шт.	9	30,51		274,59	0	0	0	0
11.3.	Цена "Веста-Трейдинг" 2011	Ниппель VTг.582, 3/4, шт.	8	37,29		298,32	0	0	0	0

Продолжение сметы -на следующем листе.

изм.	лист	№ документа	подпись	дата

VALTEC-02.2011

Лист

34

Инв.№ подл.	Подпись и дата	Взам. инв. №

СМЕТА НА УСТРОЙСТВО ВОДОПРОВОДА КОЛЛЕКТОРНАЯ РАЗВОДКА. МЕДНЫЕ ТРУБЫ НА ФИТИНГАХ ПОД ПАЙКУ

ВОДОПРОВОД

11.4.	Цена "Веста-Трейдинг" 2011	Ниппель VTr.582, 1/2, шт.	2	22,03		44,06	0	0	0	0
11.5.	Цена "Веста-Трейдинг" 2011	Тройник VTr.750, 3/4x1/2x3/4, шт.	6	129,66		777,96	0	0	0	0
11.6.	Цена "Веста-Трейдинг" 2011	Соединитель пайка ВР 4270G, 3/4x18, шт.	8	51,69		413,52	0	0	0	0
11.7.	Цена "Веста-Трейдинг" 2011	Соединитель пайка НР 4243G, 3/4x22, шт.	6	28,81		172,86	0	0	0	0
11.8.	Цена "Веста-Трейдинг" 2011	Соединитель пайка ВР 4270G, 3/4x22, шт.	2	44,92		89,84	0	0	0	0
11.9.	Цена "Веста-Трейдинг" 2011	Соединитель пайка НР 4243G, 3/4x18, шт.	10	27,97		279,7	0	0	0	0
11.10.	Цена "Веста-Трейдинг" 2011	Соединитель коллекторный VТс.711, шт.	24	71,19		1708,56	0	0	0	0
11.11.	Цена "Веста-Трейдинг" 2011	Тройник пайка ВР 4130G, 22x3/4, шт.	1	126,27		126,27	0	0	0	0
11.12.	Цена "Веста-Трейдинг" 2011	Тройник пайка ВР 4130G, 18x1/2, шт.	1	58,47		58,47	0	0	0	0
11.13.	Цена "Веста-Трейдинг" 2011	Переходник пайка, 5240, 18x15мм	8	13,56		108,48	0	0	0	0
11.14.	Цена "Веста-Трейдинг" 2011	Угольник пайка НР 4092G, 18x3/4, шт.	2	140,68		281,36	0	0	0	0
11.15.	Цена "Веста-Трейдинг" 2011	Водорозетка пайка 4472G, 15x1/2, шт.	32	30,51		976,32	0	0	0	0
11.16.	Цена "Веста-Трейдинг" 2011	Тройник VTr.130, 1/2, шт.	4	74,58		298,32	0	0	0	0
11.17.	Цена "Веста-Трейдинг" 2011	Угольник VTr.090, 1/2, шт.	4	59,32		237,28	0	0	0	0
11.18.	Цена "Веста-Трейдинг" 2011	Переходник VTr.592, 1x1/2, шт.	4	55,93		223,72	0	0	0	0
11.19.	Цена "Веста-Трейдинг" 2011	Сгон угловой VTr.098, 1/2, шт.	4	103,39		413,56	0	0	0	0
11.20.	Цена "Веста-Трейдинг" 2011	Сгон прямой VTr.341, 1", шт.	4	221,19		884,76	0	0	0	0
11.21.	Цена "Веста-Трейдинг" 2011	Сгон прямой VTr.341, 3/4", шт.	2	116,95		233,9	0	0	0	0

Продолжение сметы -на следующем листе.

изм.	лист	№ документа	подпись	дата

VALTEC-02.2011

Лист

35

Инв.№ подл.	Подпись и дата	Взам. инв. №

СМЕТА НА УСТРОЙСТВО ВОДОПРОВОДА КОЛЛЕКТОРНАЯ РАЗВОДКА. МЕДНЫЕ ТРУБЫ НА ФИТИНГАХ ПОД ПАЙКУ

ВОДОПРОВОД

11.22.	Цена "Веста-Трейдинг" 2011	Боченок VTг.652, 1/2x150, шт.	6	165,25		991,5	0	0	0	0
11.23.	Цена "Веста-Трейдинг" 2011	Кронштейн стальной Tenrad 833, 3/4, шт	12	18,64		223,68	0	0	0	0
11.24.	Цена "Веста-Трейдинг" 2011	Кронштейн пластиковый 16, шт	24	1,02		24,48	0	0	0	0
11.25.	Цена "Веста-Трейдинг" 2011	Кронштейн пластиковый 20, шт	16	1,27		20,32	0	0	0	0
11.26.	Цена "Веста-Трейдинг" 2011	Кронштейн пластиковый 26, шт	2	2,54		5,08	0	0	0	0
11.27.	Цена "Веста-Трейдинг" 2011	Вставка латунная в медную трубу Д-15, шт	24	7,97		191,28	0	0	0	0
		ИТОГО по разделу в базовых ценах				3701,51	2878,94	280,53		245,81
		Итого по разделу материалы в текущих ценах				55171,61		31,77		
	Распоряжение КЭРППТ от 3 февраля 2011 г. N 85-р	Идексы перехода в цены февраля 2011 г								
		-заработная плата	9,859			28696,69				
		-эксплуатация машин	5,48			1537,3				
		-материальные ресурсы	3,184			1725,86				
		ИТОГО по разделу в текущих ценах				87131,46				
	МДС 81-33.2004	Накладные расходы 128% от ФОТ	1,28			36731,76				
	МДС 81-25.2001	Сметная прибыль 83% от ФОТ	0,83			23818,25				
		ИТОГО				147681,5				
		Налог на добавленную стоимость 18%	0,18			26582,67				
		ВСЕГО ПО СМЕТЕ				174264,1				

Примечания:

- Смета составлена по ТЕР для Санкт-Петербурга.
- Стоимость санитарно-технических приборов сметой не учитывалась.
- Смета составлена в уровне цен февраля 2011 г.
- Сметой предусмотрена прокладка трубопроводов при наличии готовых отверстий в стенах и перегородках. В случае отсутствия отверстий, их пробивку следует учитывать дополнительно.

изм.	лист	№ документа	подпись	дата

VALTEC-02.2011

Лист

36

Инв. N подл.	Подпись и дата	Взам. инв. N

МОНТАЖНАЯ СХЕМА ВОДОСНАБЖЕНИЯ САУЗЛА №1 И КУХНИ КОЛЛЕКТОРНАЯ РАЗВОДКА. МЕДНЫЕ ТРУБЫ НА ОБЖИМНЫХ ФИТИНГАХ

ВОДОПРОВОД

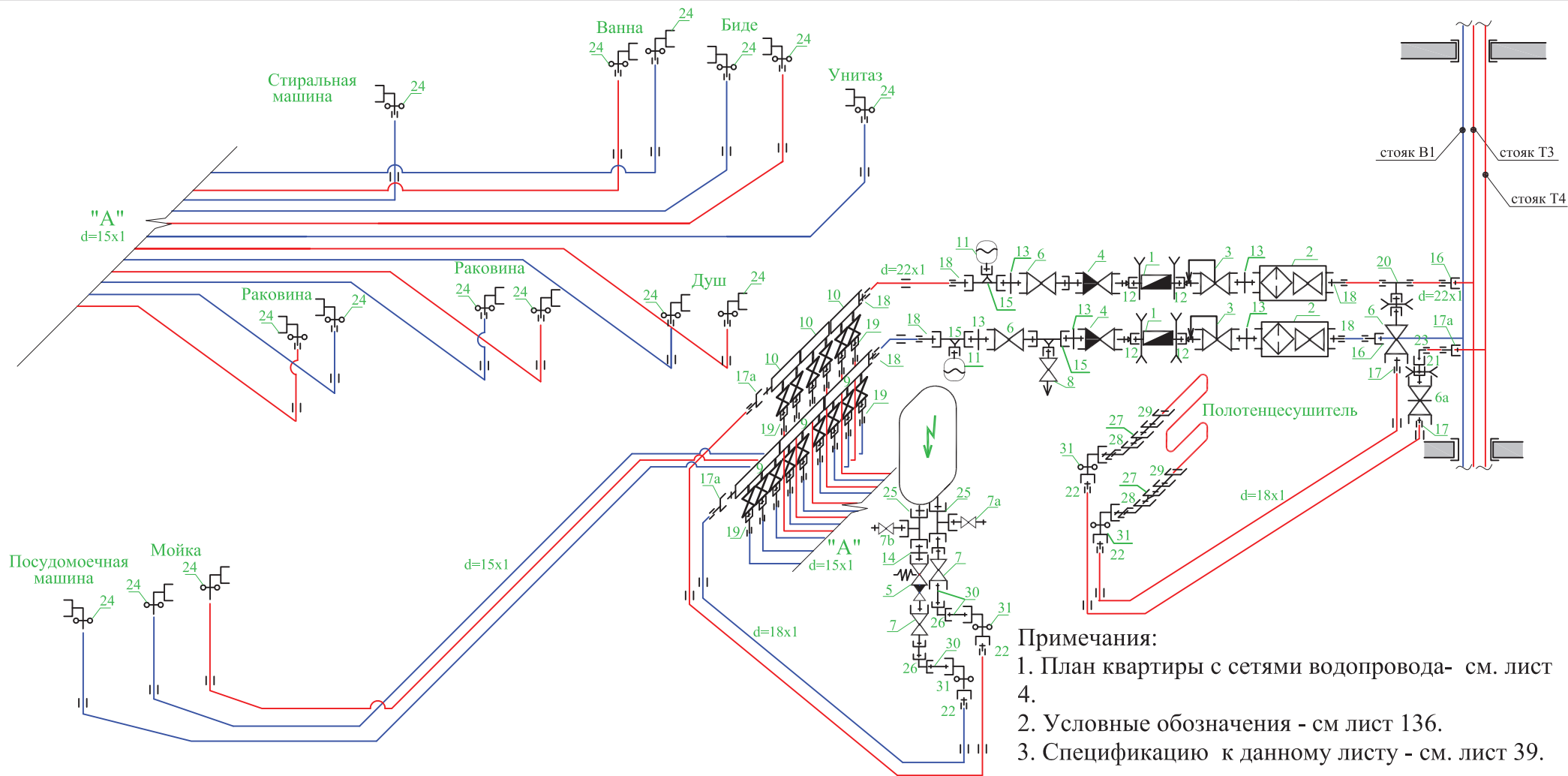

Примечания:

1. План квартиры с сетями водопровода- см. лист 4.
2. Условные обозначения - см лист 136.
3. Спецификацию к данному листу - см. лист 39.

Изм.	Лист	N документа	подпись	дата

VALTEC-02.2011

Инв. N подл.	Подпись и дата	Взам. инв. N

**МОНТАЖНАЯ СХЕМА ВОДОСНАБЖЕНИЯ САУЗЛА №2
КОЛЛЕКТОРНАЯ РАЗВОДКА. МЕДНЫЕ ТРУБЫ НА ОБЖИМНЫХ ФИТИНГАХ**

ВОДОПРОВОД

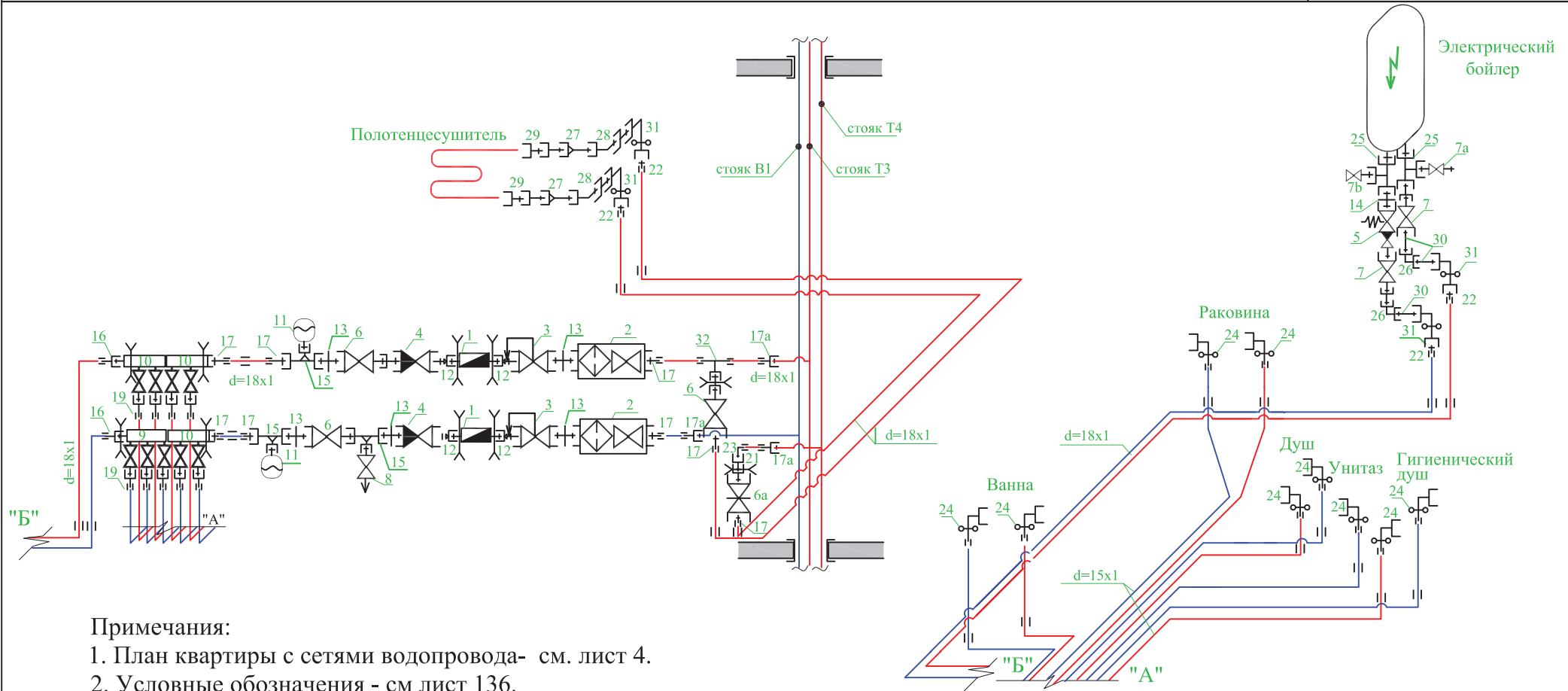

Примечания:

1. План квартиры с сетями водопровода- см. лист 4.
2. Условные обозначения - см лист 136.
3. Спецификацию к данному листу - см. лист 39.

ИЗМ.	ЛИСТ	N документа	ПОДПИСЬ	ДАТА

VALTEC-02.2011

Лист
38

Инв. N подл.	Подпись и дата	Взам. инв. N

СМЕТА НА УСТРОЙСТВО ВОДОПРОВОДА КОЛЛЕКТОРНАЯ РАЗВОДКА. МЕДНЫЕ ТРУБЫ НА ОБЖИМНЫХ ФИТИНГАХ

ВОДОПРОВОД

№ п/п	Шифр и номер позиции норматива	Наименование работ и затрат, единица измерения	Количество	Стоимость единицы		Общая стоимость			Затраты труда рабочих, чел.-ч., не занятых обслуживанием машин	
				всего	эксплуатации машин в т.ч. оплаты труда	Всего	оплаты труда	эксплуатации машин в т.ч. оплаты труда	на единицу	всего
1	2	3	4	5	6	7	8	9	10	11
Раздел 1. САНИТАРНО-ТЕХНИЧЕСКИЕ РАБОТЫ										
1	ТЕР17-01-002-02	Установка полотенцесушителей, 10 шт	0,2	356,9 291,9	7,14 1,15	71,38	58,38	1,43 0,23	24,8	4,96
2	ТЕР18-02-003-1	Установка водонагревателей, шт	2	352,44 167,78	53,18 5,93	704,88	335,56	106,36 11,86	14,61	29,22
3	ТЕР18-04-001-1 прим.	Установка гасителя гидравлического удара, шт	4	59,96 43,64	11,59 1,74	239,84	174,56	46,36 6,96	4,03	16,12
3.1.	Цена "Веста-Трейдинг" 2011	Гаситель гидравлических ударов CAR 19, шт	4	1017		4068	0	0 0	0	0
4	ТЕР18-06-001-1 прим.	Установка коллекторов, шт	4	100,57 88,92	7,13 0,55	402,28	355,68	28,52 2,2	7,48	29,92
4.1.	Цена "Веста-Трейдинг" 2011	Коллектор с отсечными кранами VTc.580N 3x3/4x1/2, шт	4	627		2508	0	0 0	0	0
4.2.	Цена "Веста-Трейдинг" 2011	Коллектор с отсечными кранами VTc.580N 2x3/4x1/2, шт	6	442		2652	0	0 0	0	0
4.3.	Цена "Веста-Трейдинг" 2011	Кронштейны для коллекторов VTc.130, пара	2	292		584	0	0 0	0	0
5	ТЕР16-05-005-1	Установка редукторов давления, шт	4	31,35 10,83	3,17 0,12	125,4	43,32	12,68 0,48	0,93	3,72
5.1.	Цена "Веста-Трейдинг" 2011	Редуктор давления VT.087 Ду20, шт	4	692		2768	0	0 0	0	0
6	ТЕР16-05-003-1 прим.	Установка группы безопасности водонагревателя, шт	2	56,25 21,15	3 0,23	112,5	42,3	6 0,46	1,86	3,72
6.1.	Цена "Термовод" 2011	Группа безопасности водонагревателя Ду 15, шт	2	153		306	0	0 0	0	0
6.2.	Цена "Веста-Трейдинг" 2011	Кран шаровой с полусгоном VT.227, Ду 15, шт	4	185		740	0	0 0	0	0

Продолжение сметы -на следующем листе.

изм.	лист	N документа	подпись	дата

VALTEC-02.2011

Лист

40

Инв.№ подл.	Подпись и дата	Взам. инв. №

СМЕТА НА УСТРОЙСТВО ВОДОПРОВОДА КОЛЛЕКТОРНАЯ РАЗВОДКА. МЕДНЫЕ ТРУБЫ НА ОБЖИМНЫХ ФИТИНГАХ

ВОДОПРОВОД

6.3.	Цена "Веста-Трейдинг" 2011	Кран шаровой MINI VT.331, Ду 15 , шт	2	135		270	0	0	0	0
6.4.	Цена "Веста-Трейдинг" 2011	Кран для слива бойлера VT.282, Ду 15 , шт	2	177		354	0	0	0	0
7	ТЕР16-06-006-1	Установка узла квартирного учета воды с шаровым краном и фильтром,шт	4	27,46 25,45	0,14 0	109,84	101,8	0,56 0	2,35	9,4
7.1.	Цена "Веста-Трейдинг" 2011	Водосчетчик VLF-R-15U с полусгонами, к-т	4	498		1992	0	0	0	0
7.2.	Цена "Веста-Трейдинг" 2011	Кран шаровой с фильтром VT.292, Ду 20 , шт	4	429		1716	0	0	0	0
7.3.	Цена "Веста-Трейдинг" 2011	Кран шаровой с полусгоном VT.227, Ду 20 , шт	6	270		1620	0	0	0	0
7.4.	Цена "Веста-Трейдинг" 2011	Вентиль прямоточный VT.052, Ду 20 , шт	2	353		706	0	0	0	0
7.5.	Цена "Веста-Трейдинг" 2011	Клапан обратный VT.161, Ду 20 , шт	4	178		712	0	0	0	0
7.6.	Цена "Веста-Трейдинг" 2011	Кран дренажный VT.430, Ду 15 , шт	2	127		254	0	0	0	0
8	ТЕР16-07-005-1	Гидравлическое испытание водопровода,100м	1,34	79,08 71,29	3,48 0	105,97	95,53	4,66 0	5,01	6,71
9	ТЕР16-09-001-3 прим.	Прокладка трубопроводов водоснабжения из медных труб Д15, 100м	0,66	1364,37 1247,62	54,95 7,11	900,48	823,43	36,27 4,69	106	69,96
9.1.	Цена "Веста-Трейдинг" 2011	Трубы медные отожженные с покрытием ПВХ, КМЕ, Д15, м.п.	66	161,86		10682,76	0	0	0	0
10	ТЕР16-09-001-4 прим.	Прокладка трубопроводов водоснабжения из медных труб Д18, 100м	0,55	1364,83 1247,62	54,95 7,11	750,66	686,19	30,22 3,91	106	58,3
10.1.	Цена "Веста-Трейдинг" 2011	Трубы медные отожженные с покрытием ПВХ, КМЕ, Д18, м.п.	55	190,68		10487,4	0	0	0	0
11	ТЕР16-09-001-5 прим.	Прокладка трубопроводов водоснабжения из медных труб Д22, 100м	0,13	1371,4 1247,62	57,46 7,5	178,28	162,19	7,47 0,98	106	13,78
11.1.	Цена "Веста-Трейдинг" 2011	Трубы медные отожженные с покрытием ПВХ, КМЕ, Д22, м.п.	13	261,02		3393,26	0	0	0	0
11.2.	Цена "Веста-Трейдинг" 2011	Футорка VT.581, 1/2 x 3/4, шт.	8	30,51		244,08	0	0	0	0
11.3.	Цена "Веста-Трейдинг" 2011	Ниппель VT.582, 3/4, шт.	8	37,29		298,32	0	0	0	0

Продолжение сметы -на следующем листе.

изм.	лист	№ документа	подпись	дата

VALTEC-02.2011

Лист

41

Инв.№ подл.	Подпись и дата	Взам. инв. №

СМЕТА НА УСТРОЙСТВО ВОДОПРОВОДА КОЛЛЕКТОРНАЯ РАЗВОДКА. МЕДНЫЕ ТРУБЫ НА ОБЖИМНЫХ ФИТИНГАХ

ВОДОПРОВОД

11.4.	Цена "Веста-Трейдинг" 2011	Ниппель VTr.582, 1/2, шт.	2	22,03	44,06	0	0	0	0
11.5.	Цена "Веста-Трейдинг" 2011	Тройник VTr.750, 3/4x1/2x3/4, шт.	6	129,66	777,96	0	0	0	0
11.6.	Цена "Веста-Трейдинг" 2011	Соединитель обжим ВР, 102, 3/4x18, шт.	2	94,92	189,84	0	0	0	0
11.7.	Цена "Веста-Трейдинг" 2011	Соединитель обжим НР, 101, 3/4x22, шт.	12	67,8	813,6	0	0	0	0
11.8.	Цена "Веста-Трейдинг" 2011	Соединитель обжим ВР, 102, 3/4x22, шт.	8	80,51	644,08	0	0	0	0
11.9.	Цена "Веста-Трейдинг" 2011	Соединитель обжим НР, 101, 3/4x18, шт.	4	79,66	318,64	0	0	0	0
11.10.	Цена "Веста-Трейдинг" 2011	Соединитель коллекторный VТс.711, шт.	24	71,19	1708,56	0	0	0	0
11.11.	Цена "Веста-Трейдинг" 2011	Тройник обжим ВР, 132, 22x3/4, шт.	1	168,64	168,64	0	0	0	0
11.12.	Цена "Веста-Трейдинг" 2011	Тройник обжим ВР, 132, 18x3/4, шт.	1	212,71	212,71	0	0	0	0
11.13.	Цена "Веста-Трейдинг" 2011	Соединитель обжим НР, 101, 18x1/2"мм	8	64,41	515,28	0	0	0	0
11.14.	Цена "Веста-Трейдинг" 2011	Угольник обжим НР, 153, 18x3/4, шт.	2	100,85	201,7	0	0	0	0
11.15.	Цена «Веста-Трейдинг» 2011	Водорозетка обжим, 154, 15x1/2, шт.	24	83,9	2013,6	0	0	0	0
11.16.	Цена "Веста-Трейдинг" 2011	Водорозетка латунная ВР, Vtr 751, 1/2, шт.	8	78,81	630,48	0	0	0	0
11.17.	Цена "Веста-Трейдинг" 2011	Тройник VTr.130, 1/2, шт.	4	74,58	298,32	0	0	0	0
11.18.	Цена "Веста-Трейдинг" 2011	Угольник VTr.090, 1/2, шт.	4	59,32	237,28	0	0	0	0
11.19.	Цена "Веста-Трейдинг" 2011	Переходник VTr.592, 1x1/2, шт.	4	55,93	223,72	0	0	0	0
11.20.	Цена "Веста-Трейдинг" 2011	Сгон угловой VTr.098, 1/2, шт.	4	103,39	413,56	0	0	0	0
11.21.	Цена "Веста-Трейдинг" 2011	Сгон прямой VTr.341, 1", шт.	4	221,19	884,76	0	0	0	0

Продолжение сметы -на следующем листе.

Изм.	Лист	№ документа	Подпись	Дата

VALTEC-02.2011

Лист

42

Инв.№ подл.	Подпись и дата	Взам. инв. №

СМЕТА НА УСТРОЙСТВО ВОДОПРОВОДА КОЛЛЕКТОРНАЯ РАЗВОДКА. МЕДНЫЕ ТРУБЫ НА ОБЖИМНЫХ ФИТИНГАХ

ВОДОПРОВОД

11.22.	Цена "Веста-Трейдинг" 2011	Сгон прямой VTr.341, 3/4", шт.	2	116,95	233,9	0	0	0	0
11.23.	Цена "Веста-Трейдинг" 2011	Боченок VTr.652, 1/2x150, шт.	6	165,25	991,5	0	0	0	0
11.24.	Цена "Веста-Трейдинг" 2011	Кронштейн стальной Tenrad 833, 3/4, шт	12	18,64	223,68	0	0	0	0
11.25.	Цена "Веста-Трейдинг" 2011	Кронштейн пластиковый 16, шт	24	1,02	24,48	0	0	0	0
11.26.	Цена "Веста-Трейдинг" 2011	Кронштейн пластиковый 20, шт	16	1,27	20,32	0	0	0	0
11.27.	Цена "Веста-Трейдинг" 2011	Кронштейн пластиковый 26, шт	2	2,54	5,08	0	0	0	0
11.28.	Цена "Веста-Трейдинг" 2011	Вставка латунная Д15,шт	48	7,97	382,56	0	0	0	0
11.29.	Цена "Веста-Трейдинг" 2011	Вставка латунная Д18,шт	29	10,17	294,93	0	0	0	0
11.30.	Цена "Веста-Трейдинг" 2011	Вставка латунная Д22,шт	22	17,8	391,6	0	0	0	0
		ИТОГО по разделу в базовых ценах			3701,51	2878,94	280,53		245,81
		Итого по разделу материалы в текущих ценах			59220,66		31,77		
	Распоряжение КЭРППТ от 3 февраля 2011 г. N 85-р	Идексы перехода в цены февраля 2011 г							
		-заработная плата	9,859		28696,69				
		-эксплуатация машин	5,48		1537,3				
		-материальные ресурсы	3,184		1725,86				
		ИТОГО по разделу в текущих ценах			91180,51				
	МДС 81-33.2004	Накладные расходы 128% от ФОТ	1,28		36731,76				
	МДС 81-25.2001	Сметная прибыль 83% от ФОТ	0,83		23818,25				
		ИТОГО			151730,5				
		Налог на добавленную стоимость 18%	0,18		27311,49				
		ВСЕГО ПО СМЕТЕ			179042				

Примечания:

- Смета составлена по ТЕР для Санкт-Петербурга.
- Стоимость санитарно-технических приборов сметой не учитывалась.

изм.	лист	N документа	подпись	дата

VALTEC-02.2011

Лист

43

Инв. N подл.	Подпись и дата	Взам. инв. N

ПЛАН КВАРТИРЫ С ПОСЛЕДОВАТЕЛЬНОЙ (ТРОЙНИКОВОЙ) РАЗВОДКОЙ ВОДОПРОВОДА

ВОДОПРОВОД

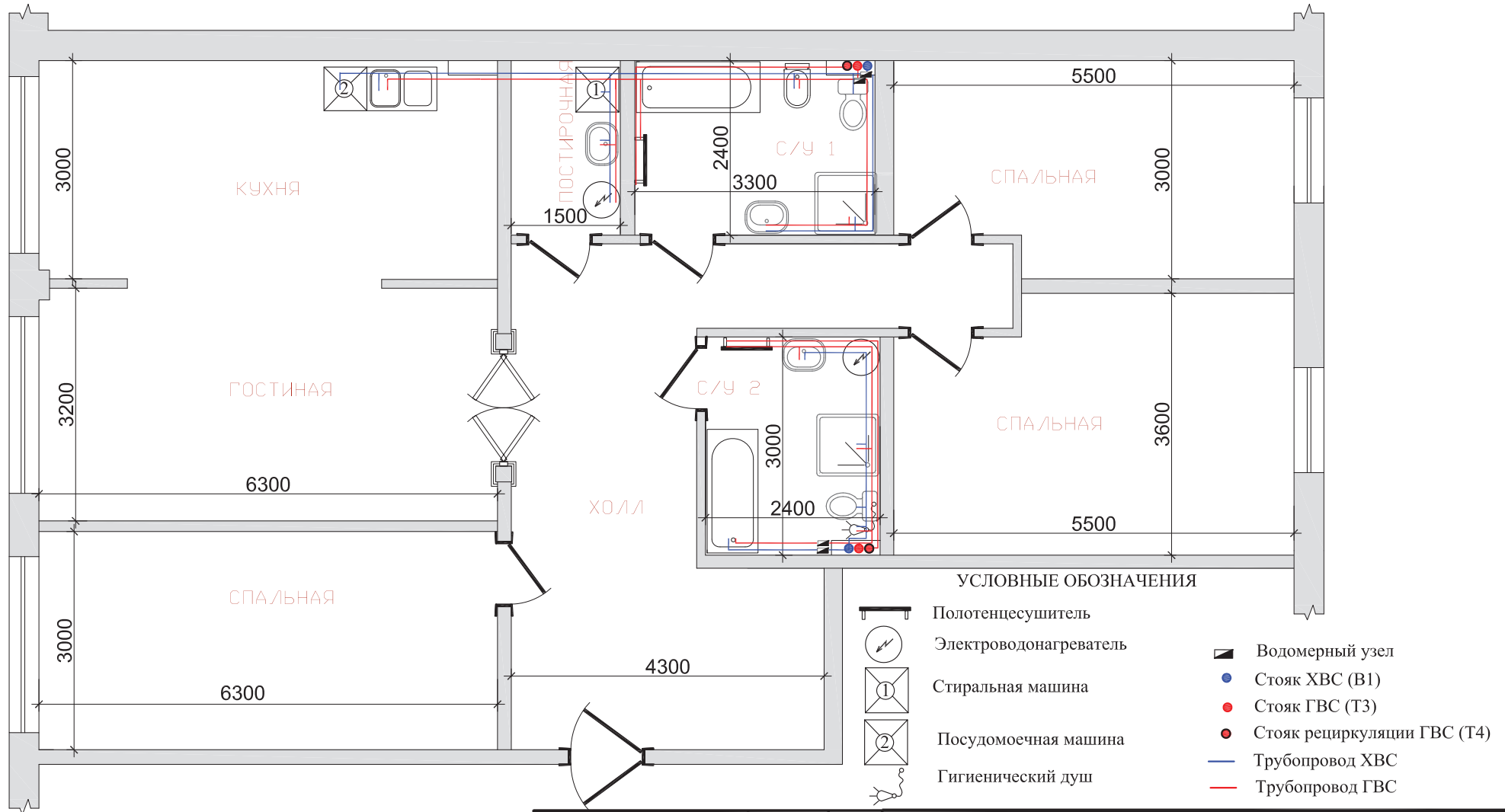

Изм.	Лист	N документа	подпись	дата

VALTEC-02.2011

Лист

44

Инв. N подл.	Подпись и дата	Взам. инв. N

АКСОНОМЕТРИЧЕСКАЯ СХЕМА САУЗЛА №1 И КУХНИ ПОСЛЕДОВАТЕЛЬНАЯ (ТРОЙНИКОВАЯ) РАЗВОДКА

ВОДОПРОВОД

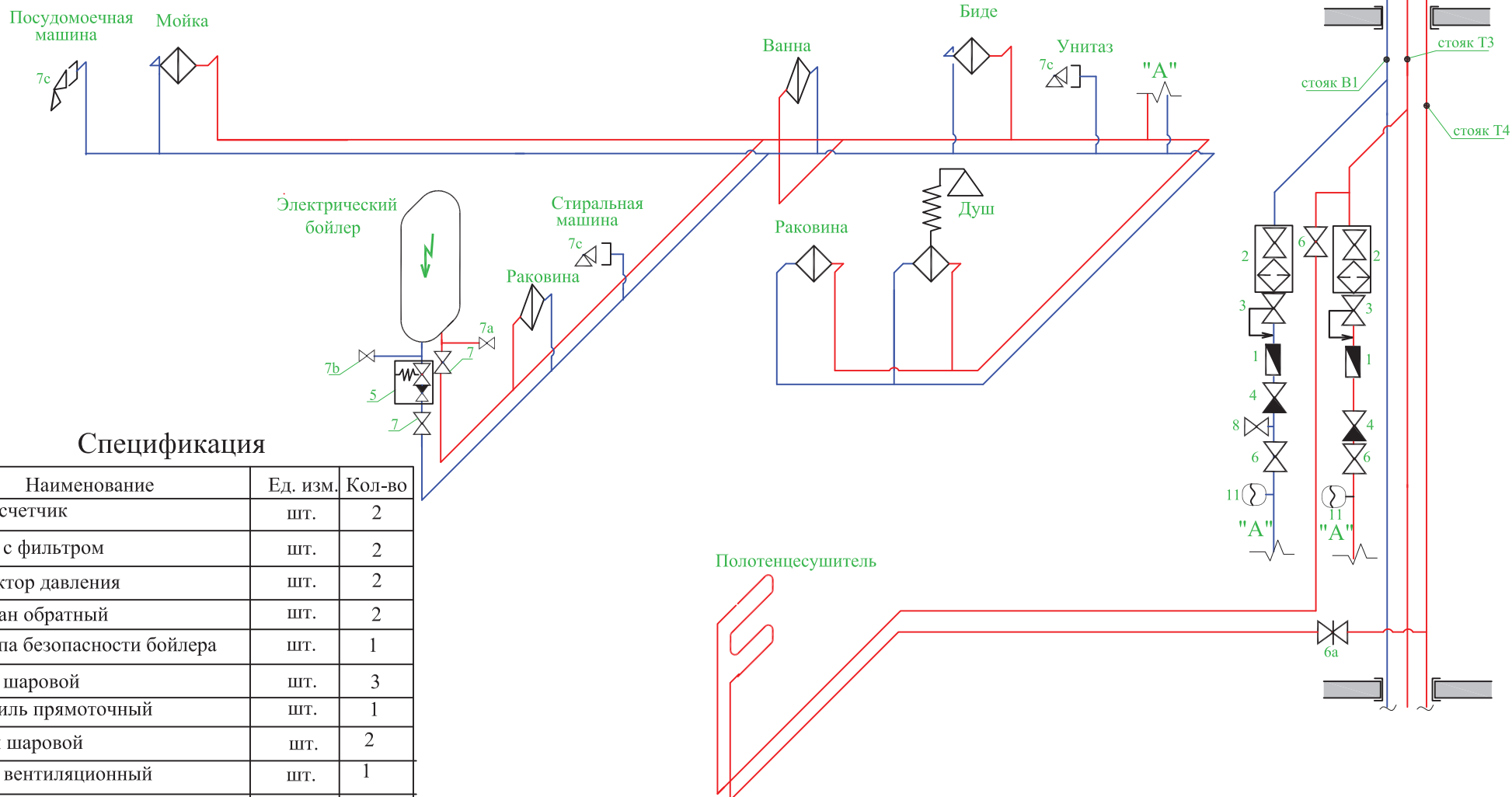

Спецификация

№ поз.	Наименование	Ед. изм.	Кол-во
1	Водосчетчик	шт.	2
2	Кран с фильтром	шт.	2
3	Редуктор давления	шт.	2
4	Клапан обратный	шт.	2
5	Группа безопасности бойлера	шт.	1
6	Кран шаровой	шт.	3
6а	Вентиль прямооточный	шт.	1
7	Кран шаровой	шт.	2
7а	Кран вентиляционный	шт.	1
8	Кран дренажный	шт.	1
11	Пнемоемкость для защиты от гидроудара	шт.	2

изм.	лист	N документа	подпись	дата	

VALTEC-02.2011

Инв. N подл.	Подпись и дата	Взам. инв. N

**АКСОНОМЕТРИЧЕСКАЯ СХЕМА САУЗЛА №2
ПОСЛЕДОВАТЕЛЬНАЯ (ТРОЙНИКОВАЯ) РАЗВОДКА**

ВОДОПРОВОД

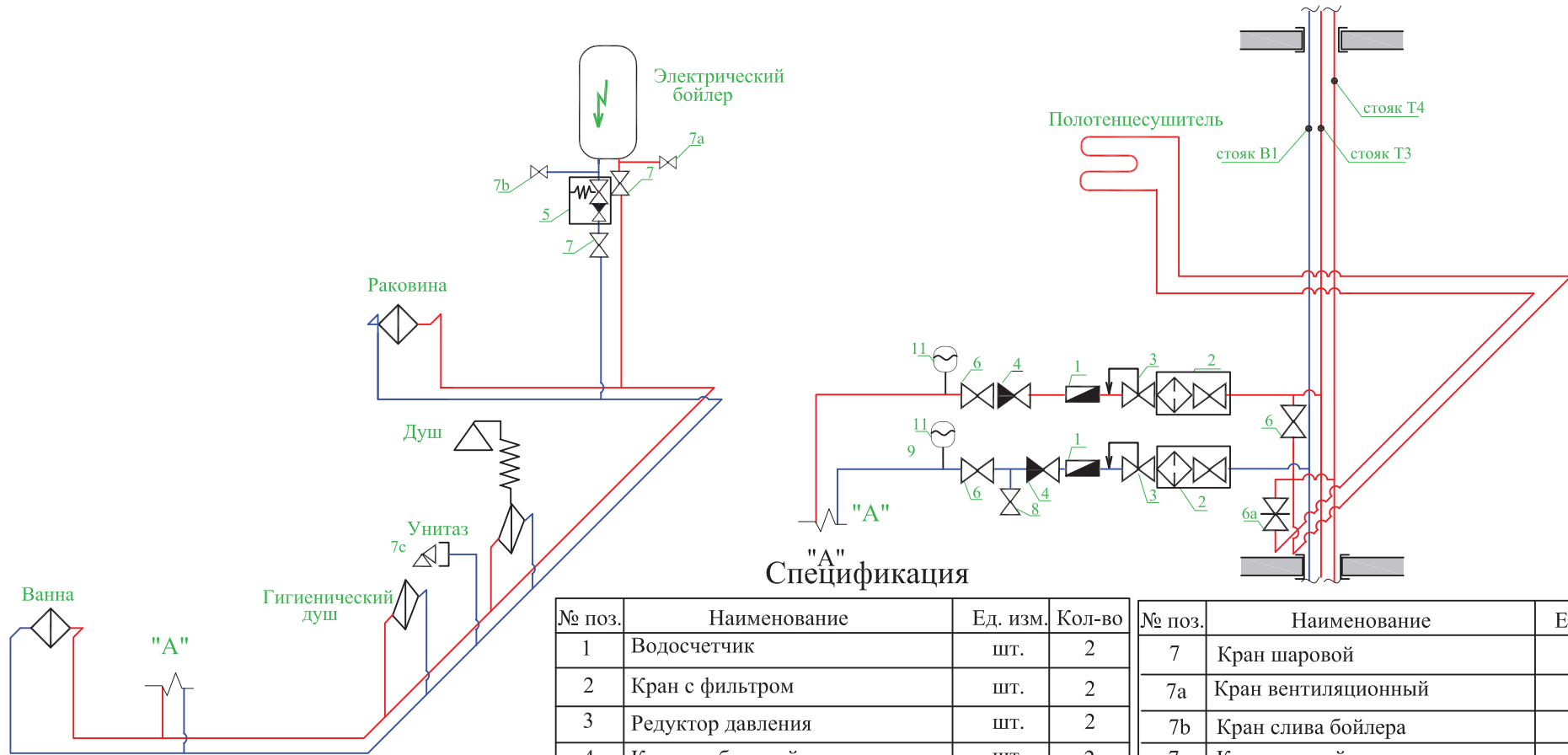

"А" Спецификация

№ поз.	Наименование	Ед. изм.	Кол-во	№ поз.	Наименование	Ед. изм.	Кол-во
1	Водосчетчик	шт.	2	7	Кран шаровой	шт.	2
2	Кран с фильтром	шт.	2	7а	Кран вентиляционный	шт.	1
3	Редуктор давления	шт.	2	7б	Кран слива бойлера	шт.	1
4	Клапан обратный	шт.	2	7с	Кран угловой	шт.	1
5	Группа безопасности бойлера	шт.	1	8	Кран дренажный	шт.	1
6	Кран шаровой	шт.	3	11	Пнемоемкость для защиты от гидроудара	шт.	2
6а	Вентиль прямооточный	шт.	1				

изм.	ЛИСТ	N документа	подпись	дата	

VALTEC-02.2011

Лист

46

Инв. N подл.	Подпись и дата	Взам. инв. N

МОНТАЖНАЯ СХЕМА ВОДОСНАБЖЕНИЯ САУЗЛА №1 И КУХНИ ПОСЛЕДОВАТЕЛЬНАЯ (ТРОЙНИКОВАЯ) РАЗВОДКА. МПТ НА ОБЖИМНЫХ ФИТИНГАХ

ВОДОПРОВОД

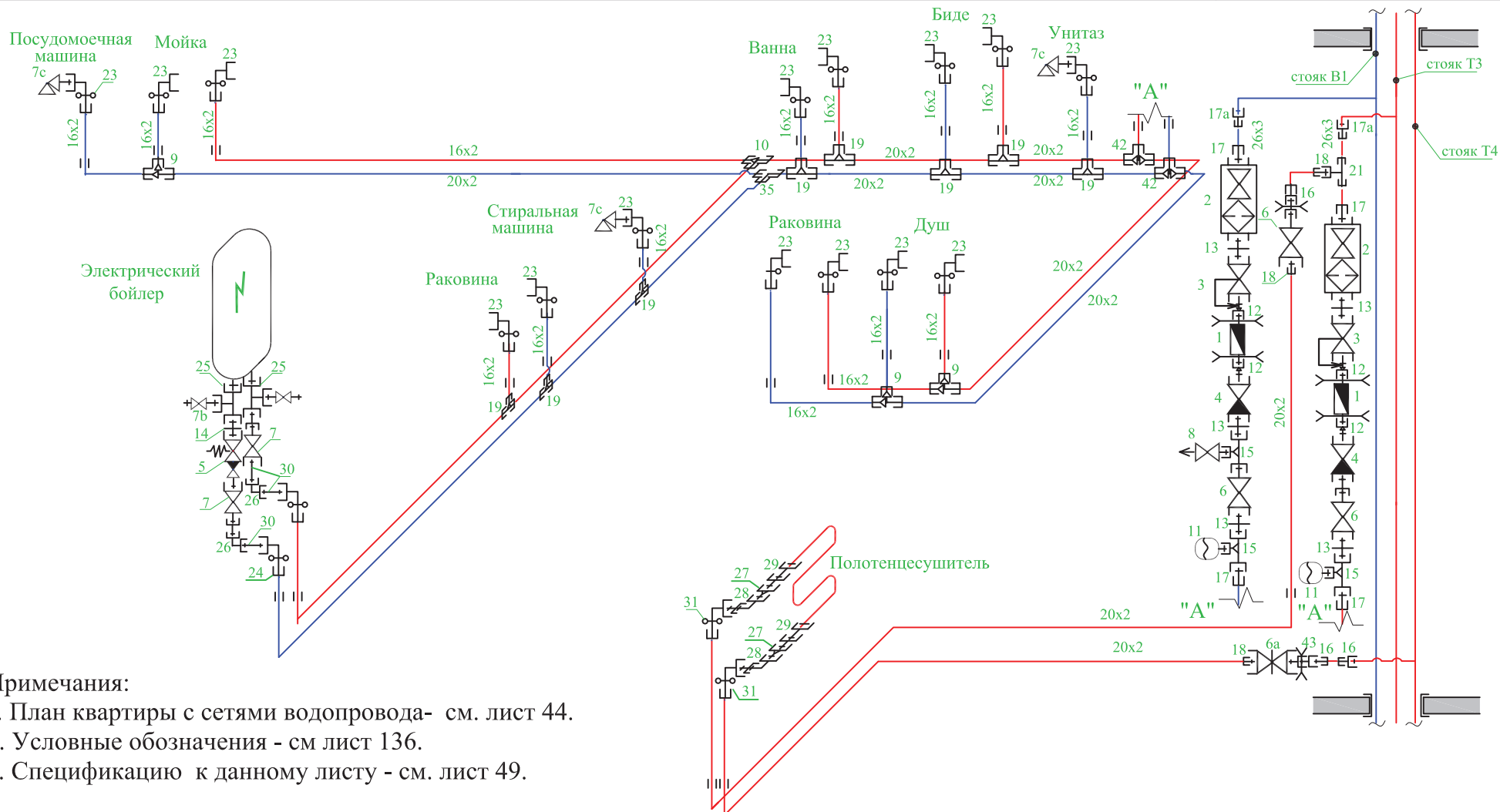

Примечания:

1. План квартиры с сетями водопровода- см. лист 44.
2. Условные обозначения - см лист 136.
3. Спецификацию к данному листу - см. лист 49.

ИЗМ.	ЛИСТ	N документа	ПОДПИСЬ	ДАТА

VALTEC-02.2011

Лист
47

Инв. N подл.	Подпись и дата	Взам. инв. N

МОНТАЖНАЯ СХЕМА ВОДОСНАБЖЕНИЯ САУЗЛА №2 ПОСЛЕДОВАТЕЛЬНАЯ (ТРОЙНИКОВАЯ) РАЗВОДКА. МПТ НА ОБЖИМНЫХ ФИТИНГАХ

ВОДОПРОВОД

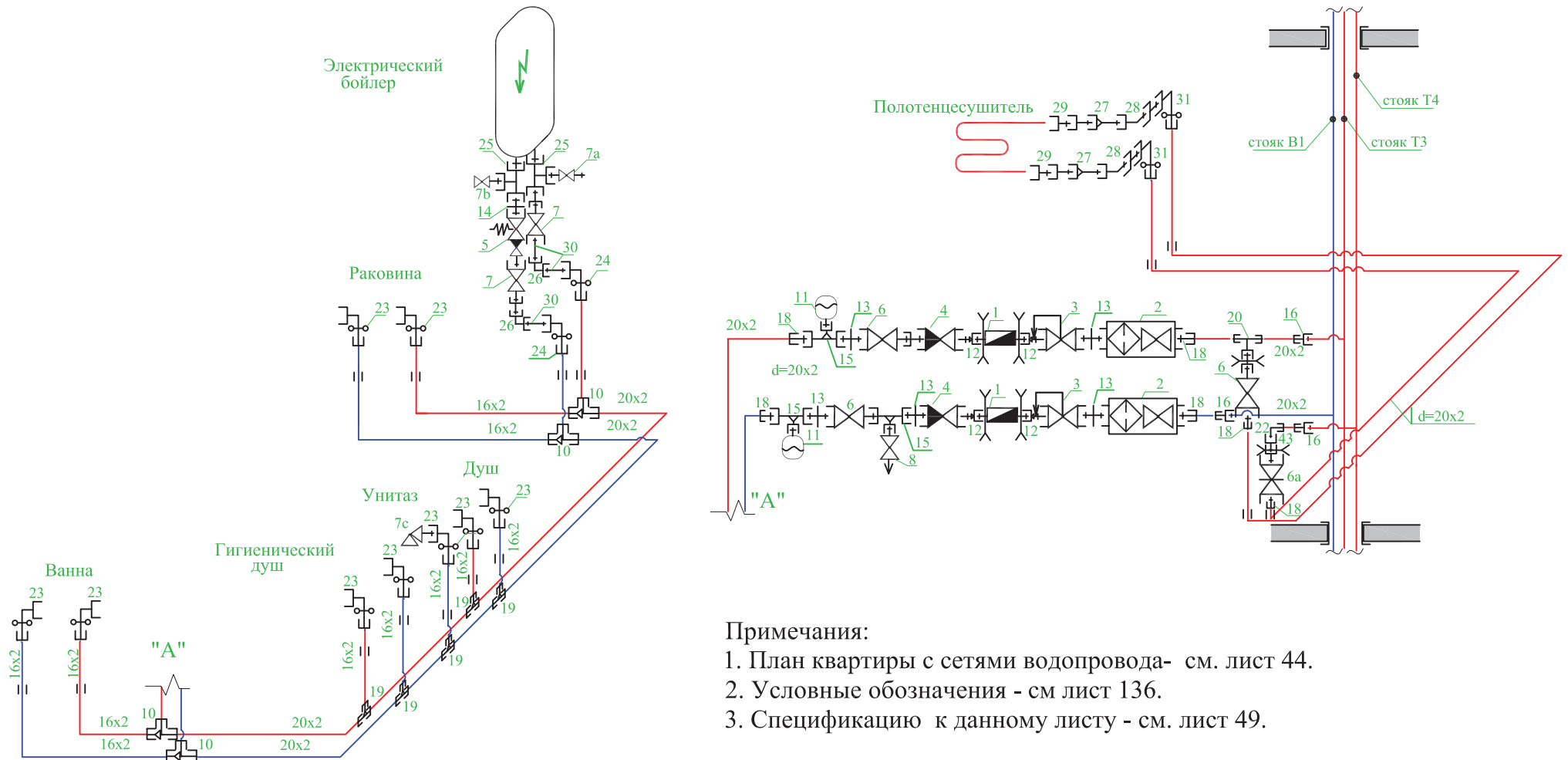

Примечания:

1. План квартиры с сетями водопровода - см. лист 44.
2. Условные обозначения - см лист 136.
3. Спецификацию к данному листу - см. лист 49.

ИЗМ.	ЛИСТ	N документа	ПОДПИСЬ	ДАТА

VALTEC-02.2011

Лист

48

Инв. N подл.	Подпись и дата	Взам. инв. N

СМЕТА НА УСТРОЙСТВО ВОДОПРОВОДА ПОСЛЕДОВАТЕЛЬНАЯ (ТРОЙНИКОВАЯ) РАЗВОДКА. МПТ НА ОБЖИМНЫХ ФИТИНГАХ

ВОДОПРОВОД

№ п/п	Шифр и номер позиции норматива	Наименование работ и затрат, единица измерения	Количество	Стоимость единицы		Общая стоимость			Затраты труда рабочих, чел.-ч., не занятых обслуживанием машин	
				всего	эксплуатации машин в т.ч. оплаты труда	Всего	оплаты труда	эксплуатации машин в т.ч. оплаты труда	на единицу	всего
1	2	3	4	5	6	7	8	9	10	11
Раздел 1. САНИТАРНО-ТЕХНИЧЕСКИЕ РАБОТЫ										
1	ТЕР17-01-002-02	Установка полотенцесушителей, 10 шт	0,2	356,9 291,9	7,14 1,15	71,38	58,38	1,43 0,23	24,8	4,96
2	ТЕР18-02-003-1	Установка водонагревателей, шт	2	352,44 167,78	53,18 5,93	704,88	335,56	106,36 11,86	14,61	29,22
3	ТЕР18-04-001-1 прим.	Установка гасителя гидравлического удара, шт	4	59,96 43,64	11,59 1,74	239,84	174,56	46,36 6,96	4,03	16,12
3.1.	Цена "Веста-Трейдинг" 2011	Гаситель гидравлических ударов CAR 19, шт	4	1017		4068	0	0 0	0	0
4	ТЕР16-05-005-1	Установка редукторов давления, шт	4	31,35 10,83	3,17 0,12	125,4	43,32	12,68 0,48	0,93	3,72
4.1.	Цена "Веста-Трейдинг" 2011	Редуктор давления VT.087 Ду20, шт	4	692		2768	0	0 0	0	0
5	ТЕР16-05-003-1 прим.	Установка группы безопасности водонагревателя, шт	2	56,25 21,15	3 0,23	112,5	42,3	6 0,46	1,86	3,72
5.1.	Цена "Термовод" 2011	Группа безопасности водонагревателя Ду 15, шт	2	153		306	0	0 0	0	0
5.2.	Цена "Веста-Трейдинг" 2011	Кран шаровой с полусгоном VT.227, Ду 15, шт	4	185		740	0	0 0	0	0
5.3.	Цена "Веста-Трейдинг" 2011	Кран шаровой MINI VT.331, Ду 15, шт	2	135		270	0	0 0	0	0
5.4.	Цена "Веста-Трейдинг" 2011	Кран для слива бойлера VT.282, Ду 15, шт	2	177		354	0	0 0	0	0
6	ТЕР16-06-006-1	Установка узла квартирного учета воды с шаровым краном и фильтром, шт	4	27,46 25,45	0,14 0	109,84	101,8	0,56 0	2,35	9,4
6.1.	Цена "Веста-Трейдинг" 2011	Водосчетчик VLF-R-15U с полусгонами, к-т	4	498		1992	0	0 0	0	0

Продолжение сметы -на следующем листе.

изм.	лист	N документа	подпись	дата

VALTEC-02.2011

Лист

50

Инв.№ подл.	Подпись и дата	Взам. инв. №

СМЕТА НА УСТРОЙСТВО ВОДОПРОВОДА ПОСЛЕДОВАТЕЛЬНАЯ (ТРОЙНИКОВАЯ) РАЗВОДКА. МПТ НА ОБЖИМНЫХ ФИТИНГАХ

ВОДОПРОВОД

6.2.	Цена "Веста-Трейдинг" 2011	Кран шаровой с фильтром VT.292, Ду 20 , шт	4	429		1716	0	0	0	0
6.3.	Цена "Веста-Трейдинг" 2011	Кран шаровой с полусгоном VT.227, Ду 20 , шт	6	270		1620	0	0	0	0
6.4.	Цена "Веста-Трейдинг" 2011	Вентиль прямооточный VT.052, Ду 20 , шт	2	353		706	0	0	0	0
6.5.	Цена "Веста-Трейдинг" 2011	Клапан обратный VT.161, Ду 20 , шт	4	178		712	0	0	0	0
6.6.	Цена "Веста-Трейдинг" 2011	Кран дренажный VT.430, Ду 15 , шт	2	127		254	0	0	0	0
7	ТЕР16-07-005-1	Гидравлическое испытание водопровода,100м	1,09	79,08	3,48	86,2	77,71	3,79	5,01	5,46
				71,29	0			0		
8	ТЕР16-03-002-1	Прокладка трубопроводов водоснабжения из металлополимерных труб Дн16, 100м	0,39	1375,02	35,75	536,26	521,98	13,94	112	43,68
				1338,4	5,36			2,09		
8.1.	Цена "Веста-Трейдинг" 2011	Трубы МПТ Valtec, Дн16, м.п.	39	33,06		1289,34	0	0	0	0
8.2.	Цена "Веста-Трейдинг" 2011	Кожух гофрированный, Дн16, м.п.	39	11,86		462,54	0	0	0	0
9	ТЕР16-03-002-2	Прокладка трубопроводов водоснабжения из металлополимерных труб Дн20, 100м	0,65	1267,82	35,95	824,08	800,05	23,37	103	66,95
				1230,85	5,36			3,48		
9.1.	Цена "Веста-Трейдинг" 2011	Трубы МПТ Valtec, Дн20, м.п.	65	44,07		2864,55	0	0	0	0
9.2.	Цена "Веста-Трейдинг" 2011	Кожух гофрированный, Дн20, м.п.	48	15,25		732	0	0	0	0
10	ТЕР16-03-002-3	Прокладка трубопроводов водоснабжения из металлополимерных труб Дн26, 100м	0,05	1268,64	36,18	63,43	61,54	1,81	103	5,15
				1230,85	5,36			0,27		
10.1.	Цена "Веста-Трейдинг" 2011	Трубы МПТ Valtec, Дн26, м.п.	5	78,81		394,05	0	0	0	0
10.2.	Цена "Веста-Трейдинг" 2011	Футорка VTr.581, 1/2 x 3/4, шт.	8	30,51		244,08	0	0	0	0
10.3.	Цена "Веста-Трейдинг" 2011	Ниппель VTr.582, 3/4, шт.	10	37,29		372,9	0	0	0	0
10.4.	Цена "Веста-Трейдинг" 2011	Ниппель VTr.582, 1/2, шт.	2	22,03		44,06	0	0	0	0
10.5.	Цена "Веста-Трейдинг" 2011	Тройник VTr.750, 3/4x1/2x3/4, шт.	6	129,66		777,96	0	0	0	0

Продолжение сметы -на следующем листе.

Изм.	лист	№ документа	подпись	дата

VALTEC-02.2011

Лист

51

Инв.№ подл.	Подпись и дата	Взам. инв. №

СМЕТА НА УСТРОЙСТВО ВОДОПРОВОДА ПОСЛЕДОВАТЕЛЬНАЯ (ТРОЙНИКОВАЯ) РАЗВОДКА. МПТ НА ОБЖИМНЫХ ФИТИНГАХ

ВОДОПРОВОД

10.6.	Цена "Веста-Трейдинг" 2011	Соединитель с переходом на ВР VTm.302, 3/4x20, шт.	5	97,46	487,3	0	0	0	0
10.7.	Цена "Веста-Трейдинг" 2011	Соединитель с переходом на НР VTm.301, 3/4x26, шт.	4	147,46	589,84	0	0	0	0
10.8.	Цена "Веста-Трейдинг" 2011	Соединитель с переходом на ВР VTm.302, 3/4x26, шт.	2	146,61	293,22	0	0	0	0
10.9.	Цена "Веста-Трейдинг" 2011	Соединитель с переходом на НР VTm.301, 3/4x20, шт.	8	88,98	711,84	0	0	0	0
10.10.	Цена "Веста-Трейдинг" 2011	Тройник обжимной ВР VTm.332, 20x3/4, шт.	1	213,56	213,56	0	0	0	0
10.11.	Цена "Веста-Трейдинг" 2011	Тройник обжимной ВР VTm.332, 26x3/4, шт.	1	292,37	292,37	0	0	0	0
10.12.	Цена "Веста-Трейдинг" 2011	Угольник обжимной НР VTm.353, 20x3/4, шт.	1	124,58	124,58	0	0	0	0
10.13.	Цена "Веста-Трейдинг" 2011	Водорозетка обжимная VTm.354, 16x1/2, шт.	24	112,71	2705,04	0	0	0	0
10.14.	Цена "Веста-Трейдинг" 2011	Водорозетка обжимная VTm.354, 20x1/2, шт.	4	141,53	566,12	0	0	0	0
10.15.	Цена "Веста-Трейдинг" 2011	Тройник VTr.130, 1/2, шт.	4	74,58	298,32	0	0	0	0
10.16.	Цена "Веста-Трейдинг" 2011	Угольник VTr.090, 1/2, шт.	4	59,32	237,28	0	0	0	0
10.17.	Цена "Веста-Трейдинг" 2011	Переходник VTr.592, 1x3/4, шт.	4	59,32	237,28	0	0	0	0
10.18.	Цена "Веста-Трейдинг" 2011	Сгон угловой VTr.098, 3/4, шт.	4	180,51	722,04	0	0	0	0
10.19.	Цена "Веста-Трейдинг" 2011	Сгон прямой VTr.341, 1", шт.	4	221,19	884,76	0	0	0	0
10.20.	Цена "Веста-Трейдинг" 2011	Сгон прямой VTr.341, 3/4", шт.	2	116,95	233,9	0	0	0	0
10.20.	Цена "Веста-Трейдинг" 2011	Боченок VTr.652, 1/2x150, шт.	6	165,25	991,5	0	0	0	0
10.21.	Цена "Веста-Трейдинг" 2011	Водорозетка обжимная, VTm.354, 20x3/4, шт	4	198,31	793,24	0	0	0	0
10.22.	Цена "Веста-Трейдинг" 2011	Кронштейн стальной Tenrad 833, 3/4, шт	12	18,64	223,68	0	0	0	0

Продолжение сметы -на следующем листе.

Изм.	Лист	№ документа	Подпись	Дата

VALTEC-02.2011

Лист

52

Инв.№ подл.	Подпись и дата	Взам. инв. №

СМЕТА НА УСТРОЙСТВО ВОДОПРОВОДА ПОСЛЕДОВАТЕЛЬНАЯ (ТРОЙНИКОВАЯ) РАЗВОДКА. МПТ НА ОБЖИМНЫХ ФИТИНГАХ

ВОДОПРОВОД

10.23.	Цена "Веста-Трейдинг" 2011	Кронштейн пластиковый 16, шт	24	1,02	24,48	0	0	0	0
10.24.	Цена "Веста-Трейдинг" 2011	Кронштейн пластиковый 20, шт	16	1,27	20,32	0	0	0	0
10.25.	Цена "Веста-Трейдинг" 2011	Кронштейн пластиковый 26, шт	2	2,54	5,08	0	0	0	0
10.26.	Цена "Веста-Трейдинг" 2011	Кран угловой VT.392, Ду15, шт	4	183,9	735,6	0	0	0	0
10.27.	Цена "Веста-Трейдинг" 2011	Тройник обжимной, VTm.331, 20x16x16, шт	3	234,75	704,25	0	0	0	0
10.28.	Цена "Веста-Трейдинг" 2011	Тройник обжимной, VTm.331, 20x20x16, шт	5	364,41	1822,05	0	0	0	0
10.29.	Цена "Веста-Трейдинг" 2011	Тройник обжимной, VTm.331, 20x16x20, шт	13	368,64	4792,32	0	0	0	0
10.30.	Цена "Веста-Трейдинг" 2011	Тройник обжимной, VTm.331, 20x20x20, шт	1	237,29	237,29	0	0	0	0
10.31.	Цена "Веста-Трейдинг" 2011	Тройник обжимной, VTm.331, 20x26x20, шт	2	368,64	737,28	0	0	0	0
		ИТОГО по разделу в базовых ценах			2873,81	2217,2	216,3		188,38
		Итого по разделу материалы в текущих ценах			42372,02		25,83		
	Распоряжение КЭРППТ от 3 февраля 2011 г. N 85-р	Идексы перехода в цены февраля 2011 г							
		-зароботная плата	9,859		22114,03				
		-эксплуатация машин	5,48		1185,32				
		-материальные ресурсы	3,184		1401,95				
		ИТОГО по разделу в текущих ценах			67073,32				
	МДС 81-33.2004	Накладные расходы 128% от ФОТ	1,28		28305,96				
	МДС 81-25.2001	Сметная прибыль 83% от ФОТ	0,83		18354,64				
		ИТОГО			113733,9				
		Налог на добавленную стоимость 18%	0,18		20472,11				
		ВСЕГО ПО СМЕТЕ			134206				

Примечания:

- Смета составлена по ТЕР для Санкт-Петербурга.
- Стоимость санитарно-технических приборов сметой не учитывалась.
- Смета составлена в уровне цен февраля 2011 г.

изм.	лист	№ документа	подпись	дата

VALTEC-02.2011

Лист

53

Инв. N подл.	Подпись и дата	Взам. инв. N

МОНТАЖНАЯ СХЕМА ВОДОСНАБЖЕНИЯ САУЗЛА №1 И КУХНИ ПОСЛЕДОВАТЕЛЬНАЯ (ТРОЙНИКОВАЯ) РАЗВОДКА. МПТ НА ПРЕСС- ФИТИНГАХ

ВОДОПРОВОД

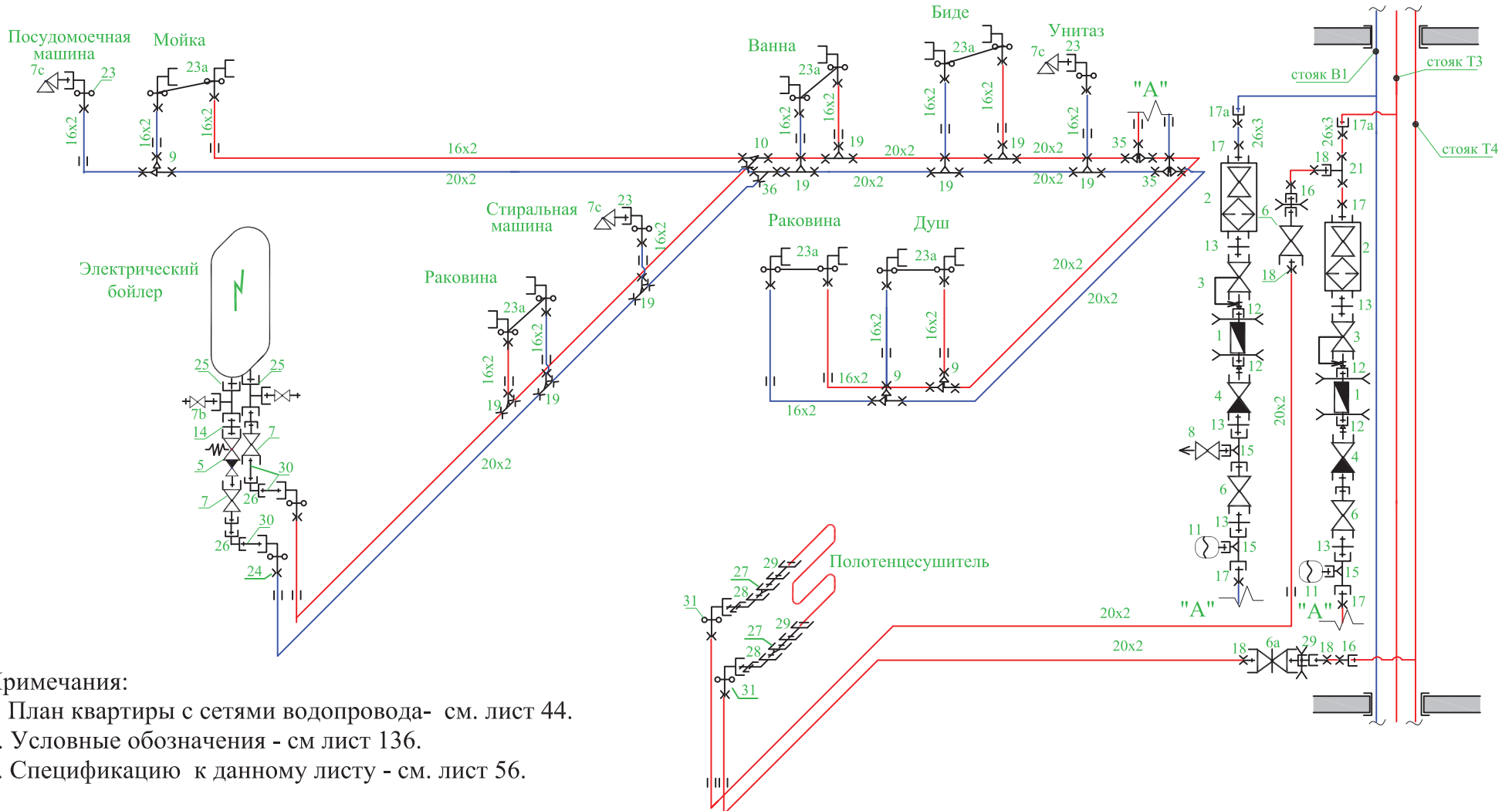

Примечания:

1. План квартиры с сетями водопровода- см. лист 44.
2. Условные обозначения - см лист 136.
3. Спецификацию к данному листу - см. лист 56.

ИЗМ.	ЛИСТ	N документа	ПОДПИСЬ	ДАТА

VALTEC-02.2011

Лист

54

Инв. N подл.	Подпись и дата	Взам. инв. N

МОНТАЖНАЯ СХЕМА ВОДОСНАБЖЕНИЯ САУЗЛА №2 ПОСЛЕДОВАТЕЛЬНАЯ (ТРОЙНИКОВАЯ) РАЗВОДКА. МПТ НА ПРЕСС- ФИТИНГАХ

ВОДОПРОВОД

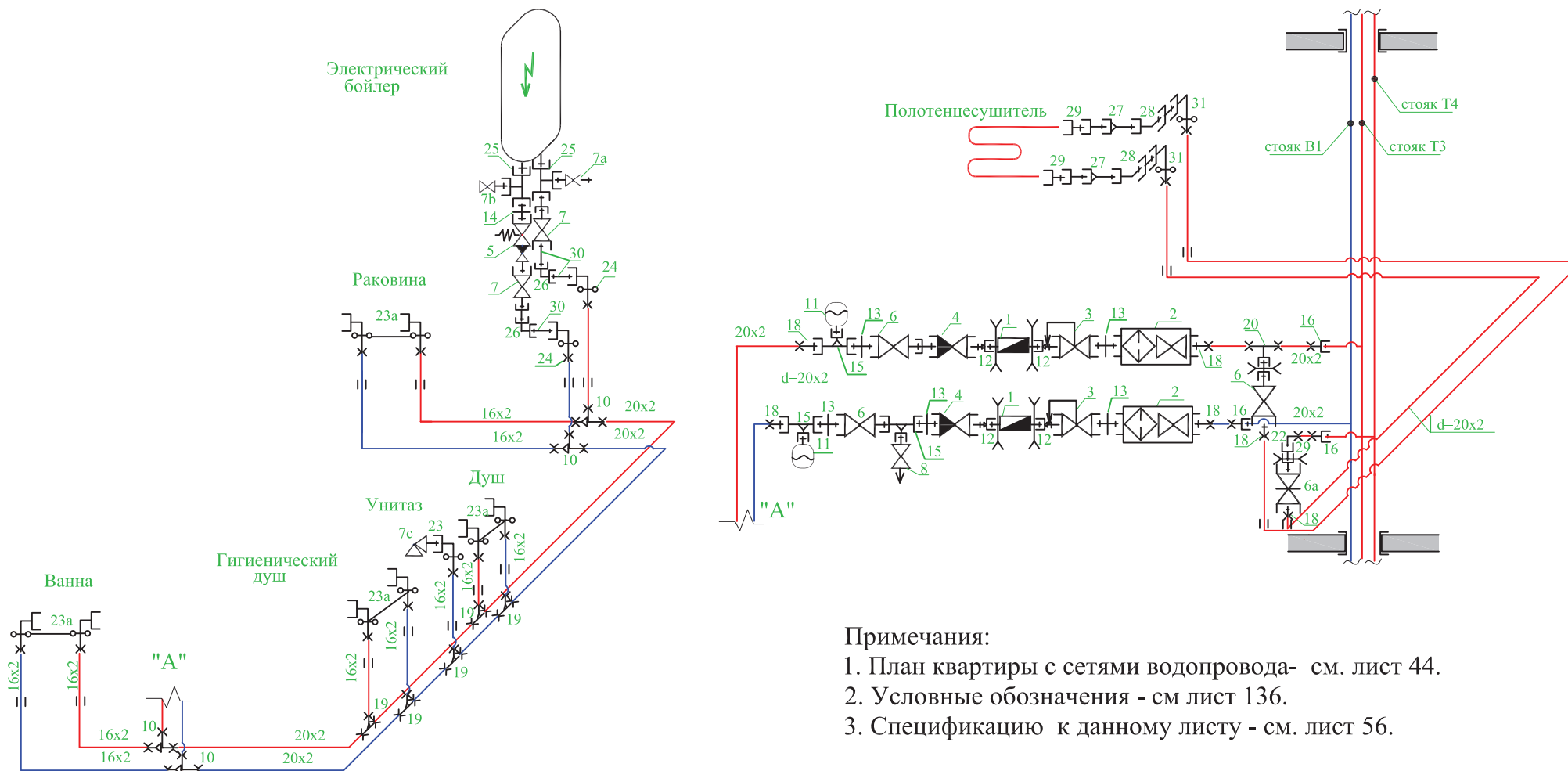

Примечания:

1. План квартиры с сетями водопровода- см. лист 44.
2. Условные обозначения - см лист 136.
3. Спецификацию к данному листу - см. лист 56.

ИЗМ.	ЛИСТ	N документа	ПОДПИСЬ	ДАТА

VALTEC-02.2011

Инв.№ подл.	Подпись и дата	Взам. инв. №

СМЕТА НА УСТРОЙСТВО ВОДОПРОВОДА ПОСЛЕДОВАТЕЛЬНАЯ (ТРОЙНИКОВАЯ) РАЗВОДКА. МПТ НА ПРЕСС- ФИТИНГАХ

ВОДОПРОВОД

№ п/п	Шифр и номер позиции норматива	Наименование работ и затрат, единица измерения	Количество	Стоимость единицы		Общая стоимость			Затраты труда рабочих, чел.-ч., не занятых обслуживанием машин	
				всего	эксплуатации машин в т.ч. оплаты труда	Всего	оплаты труда	эксплуатации машин в т.ч. оплаты труда	на единицу	всего
1	2	3	4	5	6	7	8	9	10	11
Раздел 1. САНИТАРНО-ТЕХНИЧЕСКИЕ РАБОТЫ										
1	ТЕР17-01-002-02	Установка полотенцесушителей,10 шт	0,2	356,9 291,9	7,14 1,15	71,38	58,38	1,43 0,23	24,8	4,96
2	ТЕР18-02-003-1	Установка водонагревателей, шт	2	352,44 167,78	53,18 5,93	704,88	335,56	106,36 11,86	14,61	29,22
3	ТЕР18-04-001-1 прим.	Установка гасителя гидравлического удара, шт	4	59,96 43,64	11,59 1,74	239,84	174,56	46,36 6,96	4,03	16,12
3.1.	Цена "Веста-Трейдинг" 2011	Гаситель гидравлических ударов CAR 19, шт	4	1017		4068	0	0 0	0	0
4	ТЕР16-05-005-1	Установка редукторов давления,шт	4	31,35 10,83	3,17 0,12	125,4	43,32	12,68 0,48	0,93	3,72
4.1.	Цена "Веста-Трейдинг" 2011	Редуктор давления VT.087 Ду20,шт	4	692		2768	0	0 0	0	0
5	ТЕР16-05-003-1 прим.	Установка группы безопасности водонагревателя,шт	2	56,25 21,15	3 0,23	112,5	42,3	6 0,46	1,86	3,72
5.1.	Цена "Термовод" 2011	Группа безопасности водонагревателя Ду 15,шт	2	153		306	0	0 0	0	0
5.2.	Цена "Веста-Трейдинг" 2011	Кран шаровой с полусгоном VT.227, Ду 15 , шт	4	185		740	0	0 0	0	0
5.3.	Цена "Веста-Трейдинг" 2011	Кран шаровой MINI VT.331, Ду 15 , шт	2	135		270	0	0 0	0	0
5.4.	Цена "Веста-Трейдинг" 2011	Кран для слива бойлера VT.282, Ду 15 , шт	2	177		354	0	0 0	0	0
6	ТЕР16-06-006-1	Установка узла квартирного учета воды с шаровым краном и фильтром,шт	4	27,46 25,45	0,14 0	109,84	101,8	0,56 0	2,35	9,4
6.1.	Цена "Веста-Трейдинг" 2011	Водосчетчик VLF-R-15U с полусгонами, к-т	4	498		1992	0	0 0	0	0

Продолжение сметы -на следующем листе.

изм.	лист	№ документа	подпись	дата

VALTEC-02.2011

Лист

57

Инв.№ подл.	Подпись и дата	Взам. инв. №

**СМЕТА НА УСТРОЙСТВО ВОДОПРОВОДА
ПОСЛЕДОВАТЕЛЬНАЯ (ТРОЙНИКОВАЯ) РАЗВОДКА. МПТ НА ПРЕСС- ФИТИНГАХ**

ВОДОПРОВОД

6.2.	Цена "Веста-Трейдинг" 2011	Кран шаровой с фильтром VT.292, Ду 20 , шт	4	429		1716	0	0	0	0
6.3.	Цена "Веста-Трейдинг" 2011	Кран шаровой с полусгоном VT.227, Ду 20 , шт	6	270		1620	0	0	0	0
6.4.	Цена "Веста-Трейдинг" 2011	Вентиль прямоточный VT.052, Ду 20 , шт	2	353		706	0	0	0	0
6.5.	Цена "Веста-Трейдинг" 2011	Клапан обратный VT.161, Ду 20 , шт	4	178		712	0	0	0	0
6.6.	Цена "Веста-Трейдинг" 2011	Кран дренажный VT.430, Ду 15 , шт	2	127		254	0	0	0	0
7	ТЕР16-07-005-1	Гидравлическое испытание водопровода, 100м	1,09	79,08 71,29	3,48 0	86,2	77,71	3,79 0	5,01	5,46
8	ТЕР16-03-002-1	Прокладка трубопроводов водоснабжения из металлополимерных труб Дн16, 100м	0,39	1375,02 1338,4	35,75 5,36	536,26	521,98	13,94 2,09	112	43,68
8.1.	Цена "Веста-Трейдинг" 2011	Трубы МПТ Valtec, Дн16, м.п.	39	33,06		1289,34	0	0	0	0
8.2.	Цена "Веста-Трейдинг" 2011	Кожух гофрированный, Дн16, м.п.	39	11,86		462,54	0	0	0	0
9	ТЕР16-03-002-2	Прокладка трубопроводов водоснабжения из металлополимерных труб Дн20, 100м	0,65	1267,82 1230,85	35,95 5,36	824,08	800,05	23,37 3,48	103	66,95
9.1.	Цена "Веста-Трейдинг" 2011	Трубы МПТ Valtec, Дн20, м.п.	65	44,07		2864,55	0	0	0	0
9.2.	Цена "Веста-Трейдинг" 2011	Кожух гофрированный, Дн20, м.п.	48	15,25		732	0	0	0	0
10	ТЕР16-03-002-3	Прокладка трубопроводов водоснабжения из металлополимерных труб Дн26, 100м	0,05	1268,64 1230,85	36,18 5,36	63,43	61,54	1,81 0,27	103	5,15
10.1.	Цена "Веста-Трейдинг" 2011	Трубы МПТ Valtec, Дн26, м.п.	5	78,81		394,05	0	0	0	0
10.2.	Цена "Веста-Трейдинг" 2011	Футорка VTr.581, 1/2 x 3/4, шт.	8	30,51		244,08	0	0	0	0
10.3.	Цена "Веста-Трейдинг" 2011	Ниппель VTr.582, 3/4, шт.	10	37,29		372,9	0	0	0	0
10.4.	Цена "Веста-Трейдинг" 2011	Ниппель VTr.582, 1/2, шт.	2	22,03		44,06	0	0	0	0
10.5.	Цена "Веста-Трейдинг" 2011	Тройник VTr.750, 3/4x1/2x3/4, шт.	6	129,66		777,96	0	0	0	0

Продолжение сметы -на следующем листе.

изм.	лист	№ документа	подпись	дата

VALTEC-02.2011

Лист

58

Инв.№ подл.	Подпись и дата	Взам. инв. №

СМЕТА НА УСТРОЙСТВО ВОДОПРОВОДА ПОСЛЕДОВАТЕЛЬНАЯ (ТРОЙНИКОВАЯ) РАЗВОДКА. МПТ НА ПРЕСС- ФИТИНГАХ

ВОДОПРОВОД

10.6.	Цена "Веста-Трейдинг" 2011	Соединитель с переходом на ВР VTm.202, 3/4x20, шт.	5	101,69	508,45	0	0	0	0
10.7.	Цена "Веста-Трейдинг" 2011	Соединитель с переходом на НР VTm.201, 3/4x26, шт.	4	155,08	620,32	0	0	0	0
10.8.	Цена "Веста-Трейдинг" 2011	Соединитель с переходом на ВР VTm.202, 3/4x26, шт.	2	131,36	262,72	0	0	0	0
10.9.	Цена "Веста-Трейдинг" 2011	Соединитель с переходом на НР VTm.201, 3/4x20, шт.	10	85,59	855,9	0	0	0	0
10.10.	Цена "Веста-Трейдинг" 2011	Тройник пресс ВР VTm.232, 20x3/4, шт.	1	195,76	195,76	0	0	0	0
10.11.	Цена "Веста-Трейдинг" 2011	Тройник пресс ВР VTm.232, 26x3/4, шт.	1	281,36	281,36	0	0	0	0
10.12.	Цена "Веста-Трейдинг" 2011	Угольник пресс НР VTm.253, 20x3/4, шт.	1	141,53	141,53	0	0	0	0
10.13.	Цена "Веста-Трейдинг" 2011	Водорозетка пресс VTm.254, 16x1/2, шт.	4	127,97	511,88	0	0	0	0
10.14.	Цена "Веста-Трейдинг" 2011	Водорозетка пресс VTm.254, 20x1/2, шт.	4	156,78	627,12	0	0	0	0
10.15.	Цена "Веста-Трейдинг" 2011	Тройник VTr.130, 1/2, шт.	4	74,58	298,32	0	0	0	0
10.16.	Цена "Веста-Трейдинг" 2011	Угольник VTr.090, 1/2, шт.	4	59,32	237,28	0	0	0	0
10.17.	Цена "Веста-Трейдинг" 2011	Переходник VTr.592, 1x3/4, шт.	4	59,32	237,28	0	0	0	0
10.18.	Цена "Веста-Трейдинг" 2011	Сгон угловой VTr.098, 3/4, шт.	4	180,51	722,04	0	0	0	0
10.19.	Цена "Веста-Трейдинг" 2011	Сгон прямой VTr.341, 1", шт.	4	221,19	884,76	0	0	0	0
10.20.	Цена "Веста-Трейдинг" 2011	Сгон прямой VTr.341, 3/4", шт.	2	116,95	233,9	0	0	0	0
10.21.	Цена "Веста-Трейдинг" 2011	Боченок VTr.652, 1/2x150, шт.	6	165,25	991,5	0	0	0	0
10.22.	Цена "Веста-Трейдинг" 2011	Водорозетка пресс ,VTm.254, 20x3/4, шт	4	219,49	877,96	0	0	0	0
10.23.	Цена "Веста-Трейдинг" 2011	Кронштейн стальной Tenrad 833, 3/4, шт	12	18,64	223,68	0	0	0	0

Продолжение сметы -на следующем листе.

Изм.	Лист	№ документа	Подпись	Дата

VALTEC-02.2011

Лист

59

Инв.№ подл.	Подпись и дата	Взам. инв. №

СМЕТА НА УСТРОЙСТВО ВОДОПРОВОДА ПОСЛЕДОВАТЕЛЬНАЯ (ТРОЙНИКОВАЯ) РАЗВОДКА. МПТ НА ПРЕСС- ФИТИНГАХ

ВОДОПРОВОД

10.24.	Цена "Веста-Трейдинг" 2011	Кронштейн пластиковый 16, шт	24	1,02	24,48	0	0	0	0
10.25.	Цена "Веста-Трейдинг" 2011	Кронштейн пластиковый 20, шт	16	1,27	20,32	0	0	0	0
10.26.	Цена "Веста-Трейдинг" 2011	Кронштейн пластиковый 26, шт	2	2,54	5,08	0	0	0	0
10.27.	Цена "Веста-Трейдинг" 2011	Кран угловой VT.392, Ду15, шт	4	183,9	735,6	0	0	0	0
10.28.	Цена "Веста-Трейдинг" 2011	Тройник пресс, VTm.231, 20x16x16, шт	3	228,81	686,43	0	0	0	0
10.29.	Цена "Веста-Трейдинг" 2011	Тройник пресс, VTm.231, 20x20x16, шт	5	312,71	1563,55	0	0	0	0
10.30.	Цена "Веста-Трейдинг" 2011	Тройник пресс, VTm.231, 20x16x20, шт	13	298,31	3878,03	0	0	0	0
10.31.	Цена "Веста-Трейдинг" 2011	Тройник пресс, VTm.231, 20x20x20, шт	1	213,56	213,56	0	0	0	0
10.32.	Цена "Веста-Трейдинг" 2011	Тройник пресс, VTm.231, 20x26x20, шт	2	294,07	588,14	0	0	0	0
10.33.	Цена "Веста-Трейдинг" 2011	Монтажная планка с водорозетками, VT.224, шт	10	333	3330	0	0	0	0
		ИТОГО по разделу в базовых ценах			2873,81	2217,2	216,3	25,83	188,38
		Итого по разделу материалы в текущих ценах			42444,43				
	Распоряжение КЭРППТ от 3 февраля 2011 г. N 85-р	Идексы перехода в цены февраля 2011 г							
		-заработная плата	9,859		22114,03				
		-эксплуатация машин	5,48		1185,32				
		-материальные ресурсы	3,184		1401,95				
		ИТОГО по разделу в текущих ценах			67145,73				
	МДС 81-33.2004	Накладные расходы 128% от ФОТ	1,28		28305,96				
	МДС 81-25.2001	Сметная прибыль 83% от ФОТ	0,83		18354,64				
		ИТОГО			113806,3				
		Налог на добавленную стоимость 18%	0,18		20485,14				
		ВСЕГО ПО СМЕТЕ			134291,5				

Примечания:

- Смета составлена по ТЕР для Санкт-Петербурга.
- Стоимость санитарно-технических приборов сметой не учитывалась.

изм.	лист	№ документа	подпись	дата

VALTEC-02.2011

Лист

60

Инв.№ подл.	Подпись и дата	Взам. инв. №

**МОНТАЖНАЯ СХЕМА ВОДОСНАБЖЕНИЯ САУЗЛА №1 И КУХНИ
ПОСЛЕДОВАТЕЛЬНАЯ (ТРОЙНИКОВАЯ) РАЗВОДКА. ПОЛИПРОПИЛЕНОВЫЕ ТРУБЫ НА СВАРНЫХ ФИТИНГАХ**

ВОДОПРОВОД

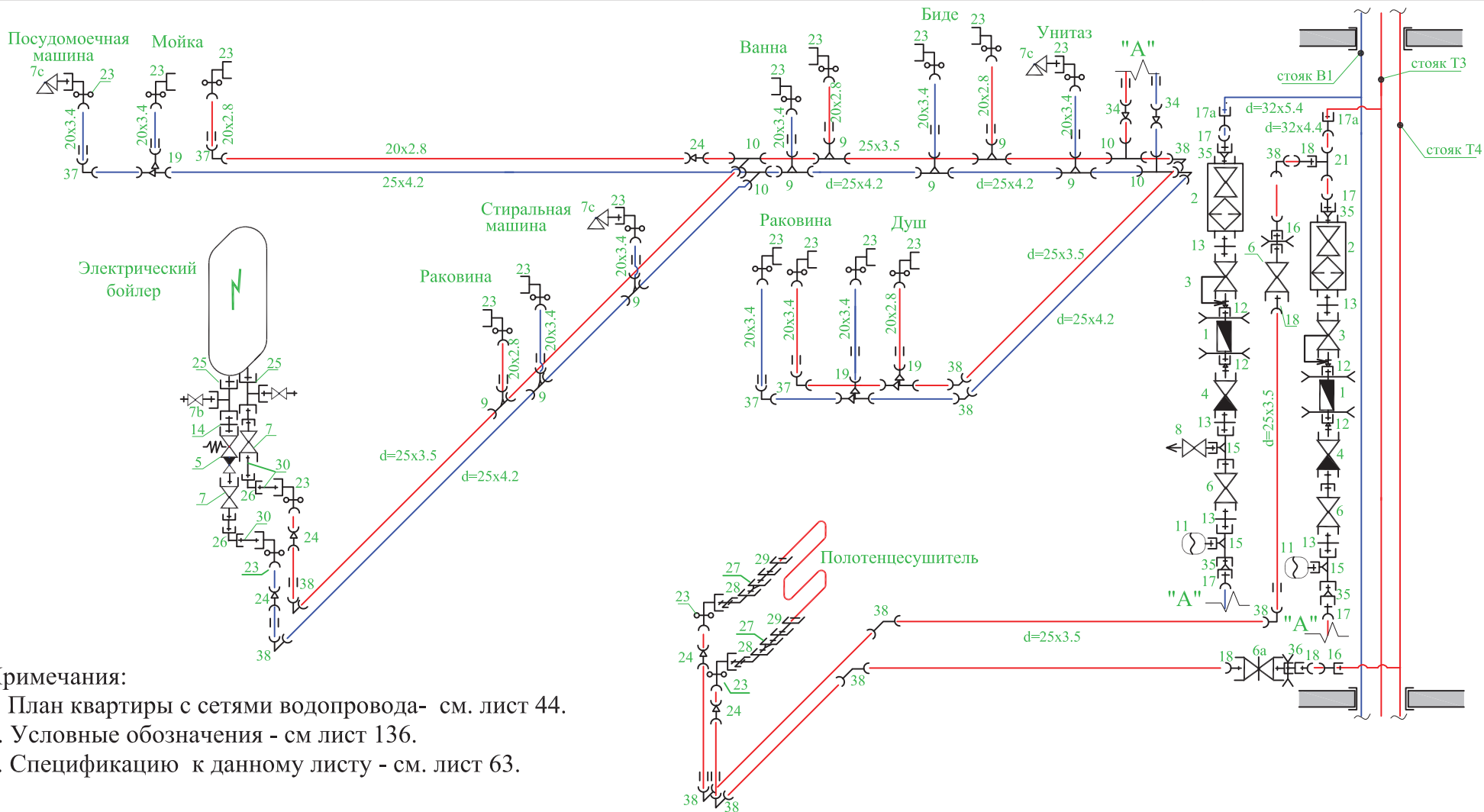

Примечания:

1. План квартиры с сетями водопровода- см. лист 44.
2. Условные обозначения - см лист 136.
3. Спецификацию к данному листу - см. лист 63.

ИЗМ.	ЛИСТ	№ документа	ПОДПИСЬ	ДАТА

VALTEC-02.2011

Инв. N подл.	Подпись и дата	Взам. инв. N

**МОНТАЖНАЯ СХЕМА ВОДОСНАБЖЕНИЯ САУЗЛА №2
ПОСЛЕДОВАТЕЛЬНАЯ (ТРОЙНИКОВАЯ) РАЗВОДКА. ПОЛИПРОПИЛЕНОВЫЕ ТРУБЫ НА СВАРНЫХ ФИТИНГАХ**

ВОДОПРОВОД

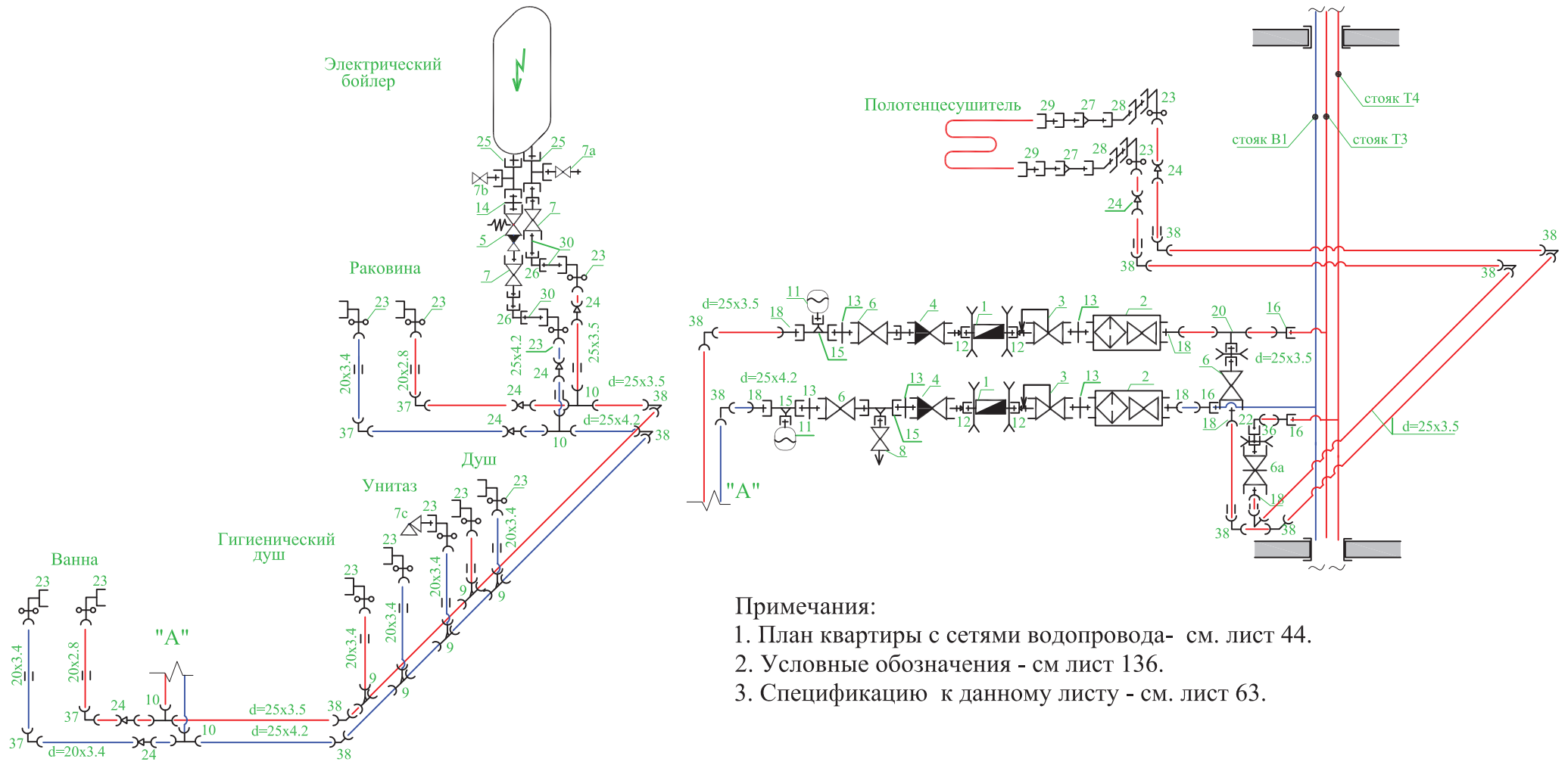

Примечания:

1. План квартиры с сетями водопровода- см. лист 44.
2. Условные обозначения - см лист 136.
3. Спецификацию к данному листу - см. лист 63.

Изм.	Лист	N документа	подпись	дата

VALTEC-02.2011

Лист

62

Инв.№ подл.	Подпись и дата	Взам. инв. №

СМЕТА НА УСТРОЙСТВО ВОДОПРОВОДА ПОСЛЕДОВАТЕЛЬНАЯ (ТРОЙНИКОВАЯ) РАЗВОДКА. ПОЛИПРОПИЛЕНОВЫЕ ТРУБЫ НА СВАРНЫХ ФИТИНГАХ

ВОДОПРОВОД

№ п/п	Шифр и номер позиции норматива	Наименование работ и затрат, единица измерения	Количество	Стоимость единицы		Общая стоимость			Затраты труда рабочих, чел.-ч., не занятых обслуживанием машин	
				всего	эксплуатации машин	Всего	оплаты труда	эксплуатации машин	на единицу	всего
				оплаты труда	в т.ч. оплаты труда					
1	2	3	4	5	6	7	8	9	10	11
Раздел 1. САНИТАРНО-ТЕХНИЧЕСКИЕ РАБОТЫ										
1	ТЕР17-01-002-02	Установка полотенецсушителей, 10 шт	0,2	356,9 291,9	7,14 1,15	71,38	58,38	1,43 0,23	24,8	4,96
2	ТЕР18-02-003-1	Установка водонагревателей, шт	2	352,44 167,78	53,18 5,93	704,88	335,56	106,36 11,86	14,61	29,22
3	ТЕР18-04-001-1 прим.	Установка гасителя гидравлического удара, шт	4	59,96 43,64	11,59 1,74	239,84	174,56	46,36 6,96	4,03	16,12
3.1.	Цена "Веста-Трейдинг" 2011	Гаситель гидравлических ударов CAR 19, шт	4	1017		4068	0	0 0	0	0
4	ТЕР16-05-005-1	Установка редукторов давления, шт	4	31,35 10,83	3,17 0,12	125,4	43,32	12,68 0,48	0,93	3,72
4.1.	Цена "Веста-Трейдинг" 2011	Редуктор давления VT.087 Ду20, шт	4	692		2768	0	0 0	0	0
5	ТЕР16-05-003-1 прим.	Установка группы безопасности водонагревателя, шт	2	56,25 21,15	3 0,23	112,5	42,3	6 0,46	1,86	3,72
5.1.	Цена "Термовод" 2011	Группа безопасности водонагревателя Ду 15, шт	2	153		306	0	0 0	0	0
5.2.	Цена "Веста-Трейдинг" 2011	Кран шаровой с полусгоном VT.227, Ду 15 , шт	4	185		740	0	0 0	0	0
5.3.	Цена "Веста-Трейдинг" 2011	Кран шаровой MINI VT.331, Ду 15 , шт	2	135		270	0	0 0	0	0
5.4.	Цена "Веста-Трейдинг" 2011	Кран для слива бойлера VT.282, Ду 15 , шт	2	177		354	0	0 0	0	0
6	ТЕР16-06-006-1	Установка узла квартирного учета воды с шаровым краном и фильтром, шт	4	27,46 25,45	0,14 0	109,84	101,8	0,56 0	2,35	9,4
6.1.	Цена "Веста-Трейдинг" 2011	Водосчетчик VLF-R-15U с полусгонами, к-т	4	498		1992	0	0 0	0	0

Продолжение сметы -на следующем листе.

изм.	лист	№ документа	подпись	дата

VALTEC-02.2011

Лист

64

Инв.№ подл.	Подпись и дата	Взам. инв. №

СМЕТА НА УСТРОЙСТВО ВОДОПРОВОДА ПОСЛЕДОВАТЕЛЬНАЯ (ТРОЙНИКОВАЯ) РАЗВОДКА. ПОЛИПРОПИЛЕНОВЫЕ ТРУБЫ НА СВАРНЫХ ФИТИНГАХ

ВОДОПРОВОД

6.2.	Цена "Веста-Трейдинг" 2011	Кран шаровой с фильтром VT.292, Ду 20 , шт	4	429		1716	0	0	0	0
6.3.	Цена "Веста-Трейдинг" 2011	Кран шаровой с полусгоном VT.227, Ду 20 , шт	6	270		1620	0	0	0	0
6.4.	Цена "Веста-Трейдинг" 2011	Вентиль прямоточный VT.052, Ду 20 , шт	2	353		706	0	0	0	0
6.5.	Цена "Веста-Трейдинг" 2011	Клапан обратный VT.161, Ду 20 , шт	4	178		712	0	0	0	0
6.6.	Цена "Веста-Трейдинг" 2011	Кран дренажный VT.430, Ду 15 , шт	2	127		254	0	0	0	0
7	ТЕР16-07-005-1	Гидравлическое испытание водопровода, 100м	1,09	79,08	3,48	86,2	77,71	3,79	5,01	5,46
8	ТЕР16-04-002-1 прим.	Прокладка трубопроводов водоснабжения из напорных полипропиленовых труб Дн20, 100м	0,39	3933,07	1527,82	1533,9	899,23	595,85	190,24	74,19
8.1.	Цена "Веста-Трейдинг" 2011	Трубы полипропиленовые PP-R PN20 Valtec, Дн20, м.п.	22	27,12		596,64	0	0	0	0
8.2.	Цена "Веста-Трейдинг" 2011	Трубы полипропиленовые PP-FIBER PN20 Valtec, Дн20, м.п.	17	35,59		605,03	0	0	0	0
9	ТЕР16-04-002-2 прим.	Прокладка трубопроводов водоснабжения из напорных полипропиленовых труб Дн25, 100м	0,65	2824,85	939,16	1836,15	1178,87	610,45	149,64	97,27
9.1.	Цена "Веста-Трейдинг" 2011	Трубы полипропиленовые PP-R PN20 Valtec, Дн25, м.п.	22	40,68		894,96	0	0	0	0
9.2.	Цена "Веста-Трейдинг" 2011	Трубы полипропиленовые PP-FIBER PN20 Valtec, Дн25, м.п.	43	56,78		2441,54	0	0	0	0
10	ТЕР16-04-002-3 прим.	Прокладка трубопроводов водоснабжения из напорных полиэтиленовых труб Дн32, 100м	0,05	2086,3	546,72	104,32	73,81	27,34	121,8	6,09
10.1.	Цена "Веста-Трейдинг" 2011	Трубы полипропиленовые PP-R PN20 Valtec, Дн32, м.п.	2,5	68,64		171,6	0	0	0	0
10.2.	Цена "Веста-Трейдинг" 2011	Трубы полипропиленовые PP-FIBER PN20 Valtec, Дн32, м.п.	2,5	88,13		220,33	0	0	0	0
10.3.	Цена "Веста-Трейдинг" 2011	Футорка VTr.581, 1/2 x 3/4, шт.	8	30,51		244,08	0	0	0	0
10.4.	Цена "Веста-Трейдинг" 2011	Ниппель VTr.582, 3/4, шт.	10	37,29		372,9	0	0	0	0
10.5.	Цена "Веста-Трейдинг" 2011	Ниппель VTr.582, 1/2, шт.	2	22,03		44,06	0	0	0	0

Продолжение сметы -на следующем листе.

Изм.	лист	№ документа	подпись	дата

VALTEC-02.2011

Лист

65

Инв.№ подл.	Подпись и дата	Взам. инв. №

СМЕТА НА УСТРОЙСТВО ВОДОПРОВОДА ПОСЛЕДОВАТЕЛЬНАЯ (ТРОЙНИКОВАЯ) РАЗВОДКА. ПОЛИПРОПИЛЕНОВЫЕ ТРУБЫ НА СВАРНЫХ ФИТИНГАХ	ВОДОПРОВОД
--	-------------------

10.6.	Цена "Веста-Трейддинг" 2011	Тройник VTr.750, 3/4x1/2x3/4, шт.	6	129,66	777,96	0	0	0	0
10.7.	Цена "Веста-Трейддинг" 2011	Соединитель с переходом на ВР VTr.702, 3/4x25, шт.	5	30,51	152,55	0	0	0	0
10.8.	Цена "Веста-Трейддинг" 2011	Соединитель с переходом на НР VTr.701, 1"x32, шт.	4	88,14	352,56	0	0	0	0
10.9.	Цена "Веста-Трейддинг" 2011	Соединитель с переходом на ВР VTr.702, 1"x32, шт.	2	61,53	123,06	0	0	0	0
10.10.	Цена "Веста-Трейддинг" 2011	Соединитель с переходом на НР VTr.701, 3/4x25, шт.	10	43,05	430,5	0	0	0	0
10.11.	Цена "Веста-Трейддинг" 2011	Тройник п/п, VTr.732, 25x3/4, шт.	1	60,95	60,95	0	0	0	0
10.12.	Цена "Веста-Трейддинг" 2011	Тройник п/п, VTr.732, 32x1", шт.	1	105,19	105,19	0	0	0	0
10.13.	Цена "Веста-Трейддинг" 2011	Угольник п/п НР, VTr.753, 20x3/4, шт.	1	43,81	43,81	0	0	0	0
10.14.	Цена "Веста-Трейддинг" 2011	Водорозетка п/п, VTr.754, 20x1/2, шт.	32	36,86	1179,52	0	0	0	0
10.15.	Цена "Веста-Трейддинг" 2011	Муфта п/п, VTr.705, 20-25	13	3,39	44,07	0	0	0	0
10.16.	Цена "Веста-Трейддинг" 2011	Тройник VTr.130, 1/2, шт.	4	74,58	298,32	0	0	0	0
10.17.	Цена "Веста-Трейддинг" 2011	Угольник VTr.090, 1/2, шт.	4	59,32	237,28	0	0	0	0
10.18.	Цена "Веста-Трейддинг" 2011	Переходник VTr.592, 1x1/2, шт.	4	55,93	223,72	0	0	0	0
10.19.	Цена "Веста-Трейддинг" 2011	Сгон угловой VTr.098, 1/2, шт.	4	103,39	413,56	0	0	0	0
10.20.	Цена "Веста-Трейддинг" 2011	Сгон прямой VTr.341, 1", шт.	4	221,19	884,76	0	0	0	0
10.21.	Цена "Веста-Трейддинг" 2011	Сгон прямой VTr.341, 3/4", шт.	2	116,95	233,9	0	0	0	0
10.22.	Цена "Веста-Трейддинг" 2011	Боченок VTr.652, 1/2x150, шт.	6	165,25	991,5	0	0	0	0
10.23.	Цена "Веста-Трейддинг" 2011	Переходник VTr.592, 1x3/4, шт.	4	59,32	237,28	0	0	0	0

Продолжение сметы -на следующем листе.

Изм.	Лист	№ документа	Подпись	Дата

VALTEC-02.2011

Лист

66

Инв.№ подл.	Подпись и дата	Взам. инв. №

СМЕТА НА УСТРОЙСТВО ВОДОПРОВОДА ПОСЛЕДОВАТЕЛЬНАЯ (ТРОЙНИКОВАЯ) РАЗВОДКА. ПОЛИПРОПИЛЕНОВЫЕ ТРУБЫ НА СВАРНЫХ ФИТИНГАХ

ВОДОПРОВОД

10.24.	Цена "Веста-Трейдинг" 2011	Кронштейн стальной Tenrad 833, 3/4, шт	12	18,64	223,68	0	0	0	0
10.25.	Цена "Веста-Трейдинг" 2011	Кронштейн пластиковый 20, шт	24	1,27	30,48	0	0	0	0
10.26.	Цена "Веста-Трейдинг" 2011	Кронштейн пластиковый 26, шт	16	2,54	40,64	0	0	0	0
10.27.	Цена "Веста-Трейдинг" 2011	Кронштейн пластиковый 32, шт	2	2,97	5,94	0	0	0	0
10.28.	Цена "Веста-Трейдинг" 2011	Кран угловой VT.392, Ду15, шт	4	183,9	735,6	0	0	0	0
10.29.	Цена "Веста-Трейдинг" 2011	Тройник п/п, VTr.735, 25x20x25, шт	13	6,53	84,89	0	0	0	0
10.230.	Цена "Веста-Трейдинг" 2011	Тройник п/п, VTr.731, 25мм, шт	8	6,53	52,24	0	0	0	0
10.31.	Цена "Веста-Трейдинг" 2011	Тройник п/п, VTr.735, 25x20x20, шт	3	8,47	25,41	0	0	0	0
10.32.	Цена "Веста-Трейдинг" 2011	Муфта п/п, VTr.705, 32-25	2	5,42	10,84	0	0	0	0
10.33.	Цена "Веста-Трейдинг" 2011	Угольник 90° п/п, VTr.751, 20мм, шт.	8	4,07	32,56	0	0	0	0
10.34.	Цена "Веста-Трейдинг" 2011	Угольник 90° п/п, VTr.751, 25мм, шт.	25	5,42	135,5	0	0	0	0
		ИТОГО по разделу в базовых ценах			4924,41	2985,54	1410,82		250,15
		Итого по разделу материалы в текущих ценах			29265,41		193,39		
	Распоряжение КЭРППТ от 3 февраля 2011 г. N 85-р	Идексы перехода в цены февраля 2011 г							
		-заработная плата	9,859		31341,07				
		-эксплуатация машин	5,48		7731,29				
		-материальные ресурсы	3,184		1681,31				
		ИТОГО по разделу в текущих ценах			70019,08				
	МДС 81-33.2004	Накладные расходы 128% от ФОТ	1,28		40116,57				
	МДС 81-25.2001	Сметная прибыль 83% от ФОТ	0,83		26013,09				
		ИТОГО			136148,7				
		Налог на добавленную стоимость 18%	0,18		24506,77				
		ВСЕГО ПО СМЕТЕ			160655,5				

изм.	лист	№ документа	подпись	дата

VALTEC-02.2011

Лист

67

Инв.№ подл.	Подпись и дата	Взам. инв. №

**МОНТАЖНАЯ СХЕМА ВОДОСНАБЖЕНИЯ САУЗЛА №1 И КУХНИ
ПОСЛЕДОВАТЕЛЬНАЯ (ТРОЙНИКОВАЯ) РАЗВОДКА. МЕДНАЯ ТРУБА НА ФИТИНГАХ ПОД ПАЙКУ**

ВОДОПРОВОД

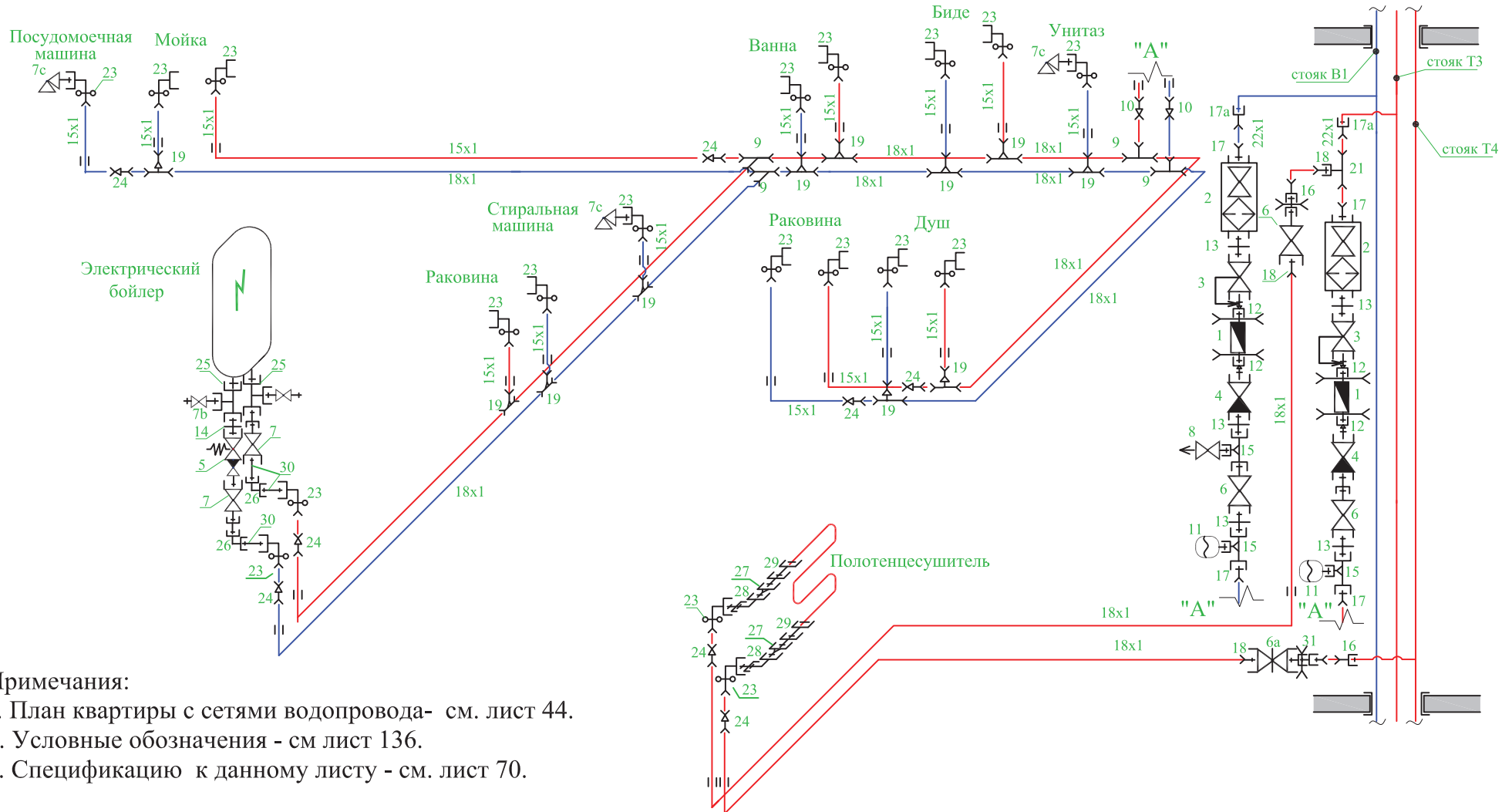

Примечания:

1. План квартиры с сетями водопровода- см. лист 44.
2. Условные обозначения - см лист 136.
3. Спецификацию к данному листу - см. лист 70.

ИЗМ.	ЛИСТ	№ документа	ПОДПИСЬ	ДАТА

VALTEC-02.2011

Лист

68

Инв. N подл.	Подпись и дата	Взам. инв. N

**МОНТАЖНАЯ СХЕМА ВОДОСНАБЖЕНИЯ САУЗЛА №2
ПОСЛЕДОВАТЕЛЬНАЯ (ТРОЙНИКОВАЯ) РАЗВОДКА. МЕДНАЯ ТРУБА НА ФИТИНГАХ ПОД ПАЙКУ**

ВОДОПРОВОД

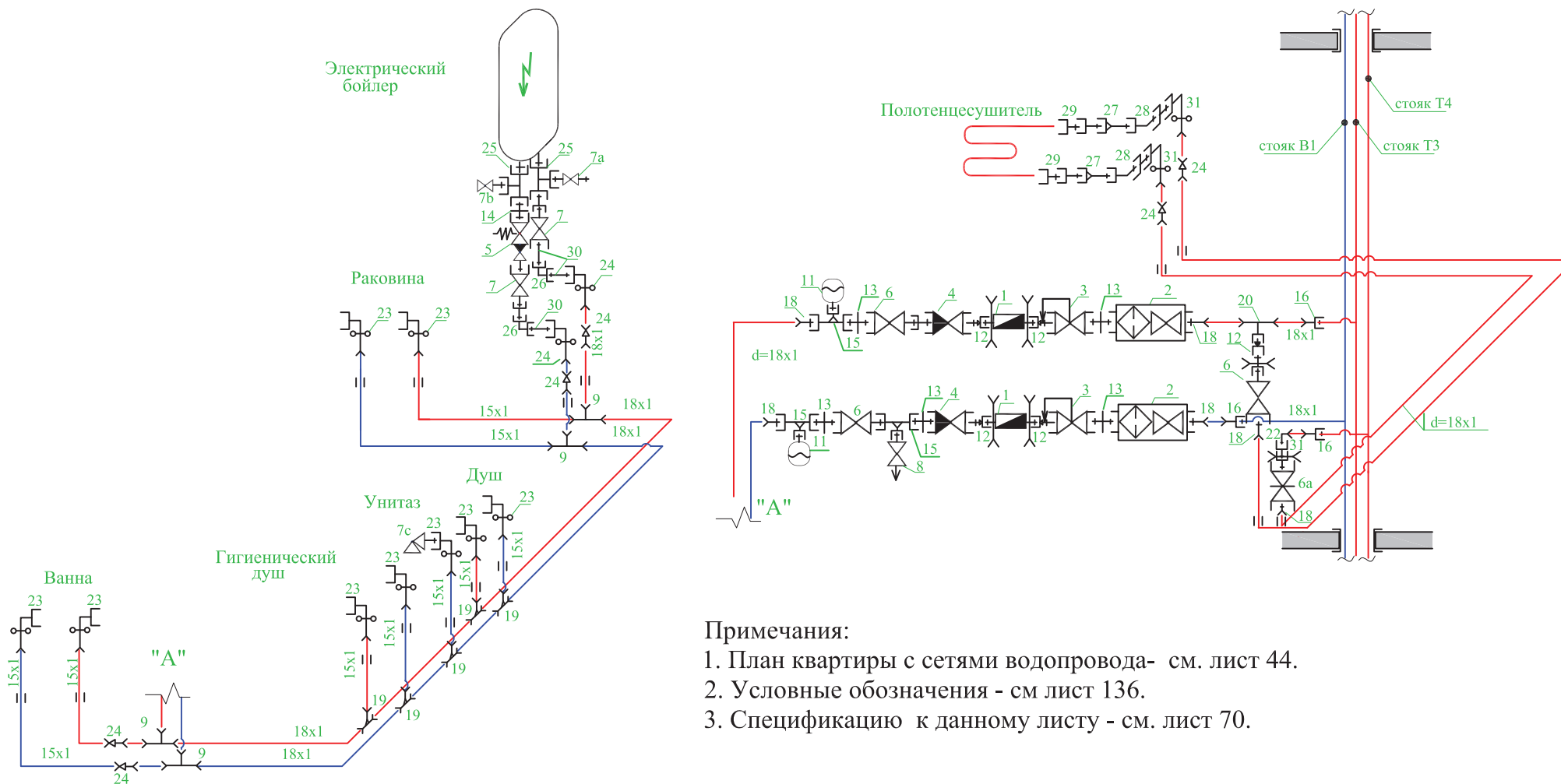

Примечания:

1. План квартиры с сетями водопровода- см. лист 44.
2. Условные обозначения - см лист 136.
3. Спецификацию к данному листу - см. лист 70.

Изм.	Лист	N документа	подпись	дата

VALTEC-02.2011

Лист
69

Инв.№ подл.	Подпись и дата	Взам. инв. №

СМЕТА НА УСТРОЙСТВО ВОДОПРОВОДА ПОСЛЕДОВАТЕЛЬНАЯ (ТРОЙНИКОВАЯ) РАЗВОДКА. МЕДНАЯ ТРУБА НА ФИТИНГАХ ПОД ПАЙКУ

ВОДОПРОВОД

№ п/п	Шифр и номер позиции норматива	Наименование работ и затрат, единица измерения	Количество	Стоимость единицы		Общая стоимость			Затраты труда рабочих, чел.-ч., не занятых обслуживанием машин	
				всего	эксплуатации машин в т.ч. оплаты труда	Всего	оплаты труда	эксплуатации машин в т.ч. оплаты труда	на единицу	всего
1	2	3	4	5	6	7	8	9	10	11
Раздел 1. САНИТАРНО-ТЕХНИЧЕСКИЕ РАБОТЫ										
1	ТЕР17-01-002-02	Установка полотенцесушителей, 10 шт	0,2	356,9 291,9	7,14 1,15	71,38	58,38	1,43 0,23	24,8	4,96
2	ТЕР18-02-003-1	Установка водонагревателей, шт	2	352,44 167,78	53,18 5,93	704,88	335,56	106,36 11,86	14,61	29,22
3	ТЕР18-04-001-1 прим.	Установка гасителя гидравлического удара, шт	4	59,96 43,64	11,59 1,74	239,84	174,56	46,36 6,96	4,03	16,12
3.1.	Цена "Веста-Трейдинг" 2011	Гаситель гидравлических ударов CAR 19, шт	4	1017		4068	0	0 0	0	0
4	ТЕР16-05-005-1	Установка редукторов давления, шт	4	31,35 10,83	3,17 0,12	125,4	43,32	12,68 0,48	0,93	3,72
4.1.	Цена "Веста-Трейдинг" 2011	Редуктор давления VT.087 Ду20, шт	4	692		2768	0	0 0	0	0
5	ТЕР16-05-003-1 прим.	Установка группы безопасности водонагревателя, шт	2	56,25 21,15	3 0,23	112,5	42,3	6 0,46	1,86	3,72
5.1.	Цена "Термовод" 2011	Группа безопасности водонагревателя Ду 15, шт	2	153		306	0	0 0	0	0
5.2.	Цена "Веста-Трейдинг" 2011	Кран шаровой с полусгоном VT.227, Ду 15 , шт	4	185		740	0	0 0	0	0
5.3.	Цена "Веста-Трейдинг" 2011	Кран шаровой MINI VT.331, Ду 15 , шт	2	135		270	0	0 0	0	0
5.4.	Цена "Веста-Трейдинг" 2011	Кран для слива бойлера VT.282, Ду 15 , шт	2	177		354	0	0 0	0	0
6	ТЕР16-06-006-1	Установка узла квартирного учета воды с шаровым краном и фильтром, шт	4	27,46 25,45	0,14 0	109,84	101,8	0,56 0	2,35	9,4
6.1.	Цена "Веста-Трейдинг" 2011	Водосчетчик VLF-R-15U с полусгонами, к-т	4	498		1992	0	0 0	0	0

Продолжение сметы -на следующем листе.

изм.	лист	№ документа	подпись	дата

VALTEC-02.2011

Лист

71

Инв.№ подл.	Подпись и дата	Взам. инв. №

**СМЕТА НА УСТРОЙСТВО ВОДОПРОВОДА
ПОСЛЕДОВАТЕЛЬНАЯ (ТРОЙНИКОВАЯ) РАЗВОДКА. МЕДНАЯ ТРУБА НА ФИТИНГАХ ПОД ПАЙКУ**

ВОДОПРОВОД

6.2.	Цена "Веста-Трейдинг" 2011	Кран шаровой с фильтром VT.292, Ду 20 , шт	4	429		1716	0	0	0	0
6.3.	Цена "Веста-Трейдинг" 2011	Кран шаровой с полусгоном VT.227, Ду 20 , шт	6	270		1620	0	0	0	0
6.4.	Цена "Веста-Трейдинг" 2011	Вентиль прямоточный VT.052, Ду 20 , шт	2	353		706	0	0	0	0
6.5.	Цена "Веста-Трейдинг" 2011	Клапан обратный VT.161, Ду 20 , шт	4	178		712	0	0	0	0
6.6.	Цена "Веста-Трейдинг" 2011	Кран дренажный VT.430, Ду 15 , шт	2	127		254	0	0	0	0
7	ТЕР16-07-005-1	Гидравлическое испытание водопровода, 100м	1,09	79,08	3,48	86,2	77,71	3,79	5,01	5,46
8	ТЕР16-09-001-3 прим.	Прокладка трубопроводов водоснабжения из медных труб Д15, 100м	0,39	1364,37	54,95	532,1	486,57	21,43	106	41,34
8.1.	Цена "Веста-Трейдинг" 2011	Трубы медные отожженные с покрытием ПВХ, КМЕ, Д15, м.п.	39	161,86		6312,54	0	0	0	0
9	ТЕР16-09-001-4 прим.	Прокладка трубопроводов водоснабжения из медных труб Д18, 100м	0,65	1364,83	54,95	887,14	810,95	35,72	106	68,9
9.1.	Цена "Веста-Трейдинг" 2011	Трубы медные отожженные с покрытием ПВХ, КМЕ, Д18, м.п.	65	190,68		12394,2	0	0	0	0
10	ТЕР16-09-001-5 прим.	Прокладка трубопроводов водоснабжения из медных труб Д22, 100м	0,05	1371,4	57,46	68,57	62,38	2,87	106	5,3
10.1.	Цена "Веста-Трейдинг" 2011	Трубы медные отожженные с покрытием ПВХ, КМЕ, Д22, м.п.	5	261,02		1305,1	0	0	0	0
10.2.	Цена "Веста-Трейдинг" 2011	Футорка VTr.581, 1/2 x 3/4, шт.	9	30,51		274,59	0	0	0	0
10.3.	Цена "Веста-Трейдинг" 2011	Ниппель VTr.582, 3/4, шт.	10	37,29		372,9	0	0	0	0
10.4.	Цена "Веста-Трейдинг" 2011	Ниппель VTr.582, 1/2, шт.	2	22,03		44,06	0	0	0	0
10.5.	Цена "Веста-Трейдинг" 2011	Тройник VTr.750, 3/4x1/2x3/4, шт.	6	129,66		777,96	0	0	0	0
10.6.	Цена "Веста-Трейдинг" 2011	Соединитель пайка ВР 4270G, 3/4x18, шт.	5	51,69		258,45	0	0	0	0
10.7.	Цена "Веста-Трейдинг" 2011	Соединитель пайка НР 4243G, 3/4x22, шт.	4	28,81		115,24	0	0	0	0

Продолжение сметы -на следующем листе.

изм.	лист	№ документа	подпись	дата

VALTEC-02.2011

Лист

72

Инв.№ подл.	Подпись и дата	Взам. инв. №

**СМЕТА НА УСТРОЙСТВО ВОДОПРОВОДА
ПОСЛЕДОВАТЕЛЬНАЯ (ТРОЙНИКОВАЯ) РАЗВОДКА. МЕДНАЯ ТРУБА НА ФИТИНГАХ ПОД ПАЙКУ**

ВОДОПРОВОД

10.8.	Цена "Веста-Трейдинг" 2011	Соединитель пайка ВР 4270G, 3/4x22, шт.	2	44,92		89,84	0	0	0	0
10.9.	Цена "Веста-Трейдинг" 2011	Соединитель пайка НР 4243G, 3/4x18, шт.	8	27,97		223,76	0	0	0	0
10.10.	Цена "Веста-Трейдинг" 2011	Тройник пайка ВР 4130G, 18x1/2, шт.	1	58,47		58,47	0	0	0	0
10.11.	Цена "Веста-Трейдинг" 2011	Тройник пайка ВР 4130G, 22x3/4, шт.	1	126,27		126,27	0	0	0	0
10.12.	Цена "Веста-Трейдинг" 2011	Угольник пайка НР 4092G, 18x3/4, шт.	1	140,68		140,68	0	0	0	0
10.13.	Цена "Веста-Трейдинг" 2011	Водорозетка пайка 4472G, 15x1/2, шт.	32	30,51		976,32	0	0	0	0
10.15.	Цена "Веста-Трейдинг" 2011	Тройник VTr.130, 1/2, шт.	4	74,58		298,32	0	0	0	0
10.16.	Цена "Веста-Трейдинг" 2011	Угольник VTr.090, 1/2, шт.	4	59,32		237,28	0	0	0	0
10.17.	Цена "Веста-Трейдинг" 2011	Переходник VTr.592, 1x1/2, шт.	4	55,93		223,72	0	0	0	0
10.18.	Цена "Веста-Трейдинг" 2011	Сгон угловой VTr.098, 1/2, шт.	4	103,39		413,56	0	0	0	0
10.19.	Цена "Веста-Трейдинг" 2011	Сгон прямой VTr.341, 1", шт.	4	221,19		884,76	0	0	0	0
10.20.	Цена "Веста-Трейдинг" 2011	Сгон прямой VTr.341, 3/4", шт.	2	116,95		233,9	0	0	0	0
10.21.	Цена "Веста-Трейдинг" 2011	Боченок VTr.652, 1/2x150, шт.	6	165,25		991,5	0	0	0	0
10.22.	Цена "Веста-Трейдинг" 2011	Переходник пайка, 5240, 18x15мм	16	13,56		216,96	0	0	0	0
10.23.	Цена "Веста-Трейдинг" 2011	Кронштейн стальной Tenrad 833, 3/4, шт	12	18,64		223,68	0	0	0	0
10.24.	Цена "Веста-Трейдинг" 2011	Кронштейн пластиковый 16, шт	24	1,02		24,48	0	0	0	0
10.25.	Цена "Веста-Трейдинг" 2011	Кронштейн пластиковый 20, шт	16	1,27		20,32	0	0	0	0
10.26.	Цена "Веста-Трейдинг" 2011	Кронштейн пластиковый 26, шт	2	2,54		5,08	0	0	0	0

Продолжение сметы -на следующем листе.

Изм.	лист	№ документа	подпись	дата

VALTEC-02.2011

Лист

73

Инв.№ подл.	Подпись и дата	Взам. инв. №

**СМЕТА НА УСТРОЙСТВО ВОДОПРОВОДА
ПОСЛЕДОВАТЕЛЬНАЯ (ТРОЙНИКОВАЯ) РАЗВОДКА. МЕДНАЯ ТРУБА НА ФИТИНГАХ ПОД ПАЙКУ**

ВОДОПРОВОД

10.27.	Цена "Веста-Трейдинг" 2011	Кран угловой VT.392, Ду15, шт	4	183,9	735,6	0	0	0	0
10.28.	Цена "Веста-Трейдинг" 2011	Тройник пайка, 5130, 18мм, шт	8	22,88	183,04	0	0	0	0
10.29.	Цена "Веста-Трейдинг" 2011	Тройник пайка, 5130R, 18x15x18мм, шт	16	26,27	420,32	0	0	0	0
10.30.	Цена "Веста-Трейдинг" 2011	Переходник пайка, 5240, 22x18мм	2	22,88	45,76	0	0	0	0
		ИТОГО по разделу в базовых ценах			2937,85	2193,53	237,2		188,14
		Итого по разделу материалы в текущих ценах			44134,66		27,76		
	Распоряжение КЭРППТ от 3 февраля 2011 г. N 85-р	Индексы перехода в цены февраля 2011 г							
		-заработная плата	9,859		21899,7				
		-эксплуатация машин	5,48		1299,86				
		-материальные ресурсы	3,184		1614,67				
		ИТОГО по разделу в текущих ценах			68948,89				
	МДС 81-33.2004	Накладные расходы 128% от ФОТ	1,28		28031,62				
	МДС 81-25.2001	Сметная прибыль 83% от ФОТ	0,83		18176,75				
		ИТОГО			115157,3				
		Налог на добавленную стоимость 18%	0,18		20728,31				
		ВСЕГО ПО СМЕТЕ			135885,6				

Примечания:

1. Смета составлена по ТЕР для Санкт-Петербурга.
2. Стоимость санитарно-технических приборов сметой не учитывалась.
3. Смета составлена в уровне цен февраля 2011 г.
4. Сметой предусмотрена прокладка трубопроводов при наличии готовых отверстий в стенах и перегородках. В случае отсутствия отверстий, их пробивку следует учитывать дополнительно.

изм.	лист	N документа	подпись	дата

VALTEC-02.2011

Лист

74

Инв.№ подл.	Подпись и дата	Взам. инв. №

**МОНТАЖНАЯ СХЕМА ВОДОСНАБЖЕНИЯ САУЗЛА №1 И КУХНИ
ПОСЛЕДОВАТЕЛЬНАЯ (ТРОЙНИКОВАЯ) РАЗВОДКА. МЕДНАЯ ТРУБА НА ОБЖИМНЫХ ФИТИНГАХ**

ВОДОПРОВОД

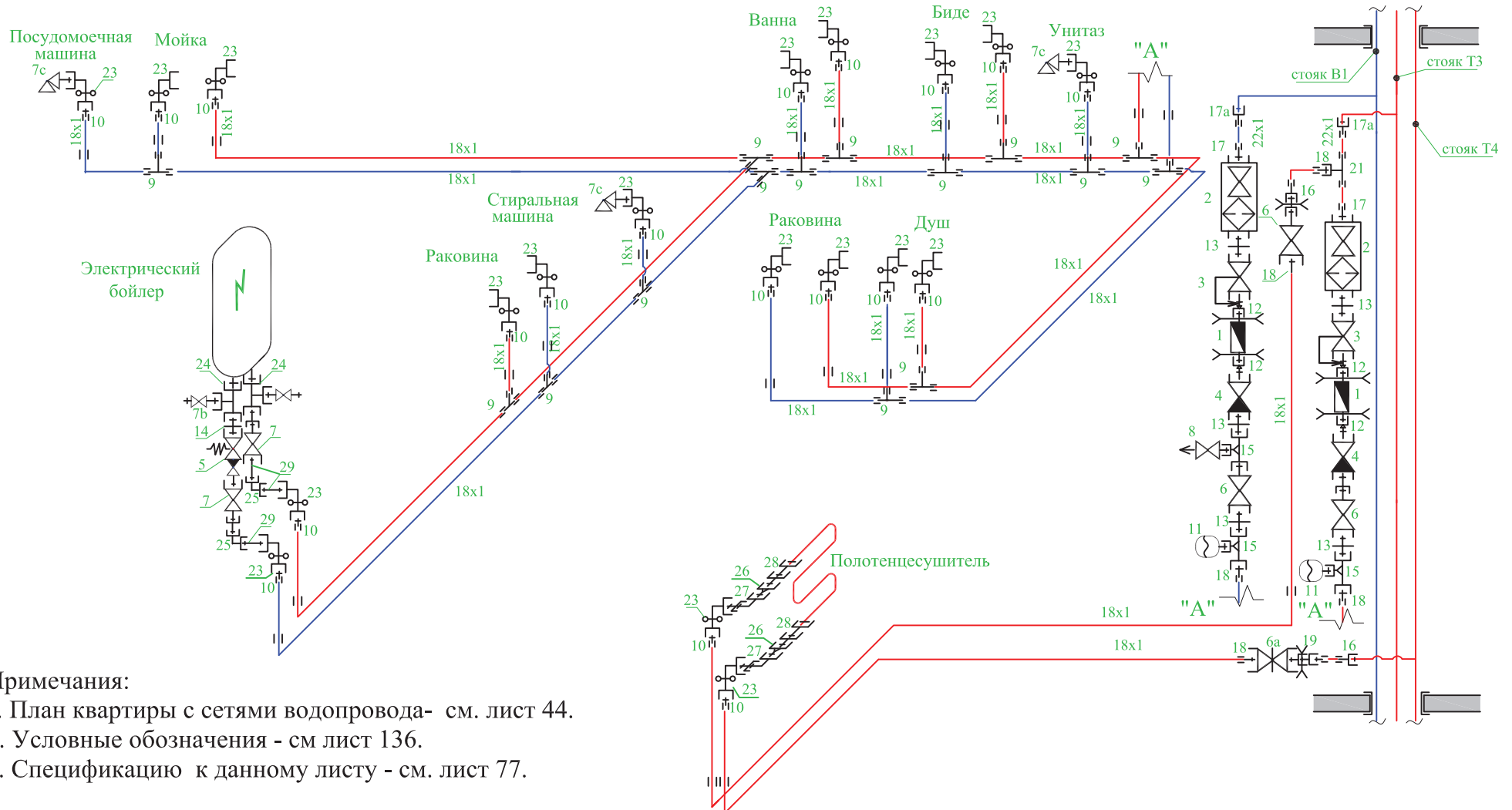

Примечания:

1. План квартиры с сетями водопровода- см. лист 44.
2. Условные обозначения - см лист 136.
3. Спецификацию к данному листу - см. лист 77.

ИЗМ.	ЛИСТ	№ документа	ПОДПИСЬ	ДАТА

VALTEC-02.2011

Лист

75

Инв. N подл.	Подпись и дата	Взам. инв. N

**МОНТАЖНАЯ СХЕМА ВОДОСНАБЖЕНИЯ САУЗЛА №2
ПОСЛЕДОВАТЕЛЬНАЯ (ТРОЙНИКОВАЯ) РАЗВОДКА. МЕДНАЯ ТРУБА НА ОБЖИМНЫХ ФИТИНГАХ**

ВОДОПРОВОД

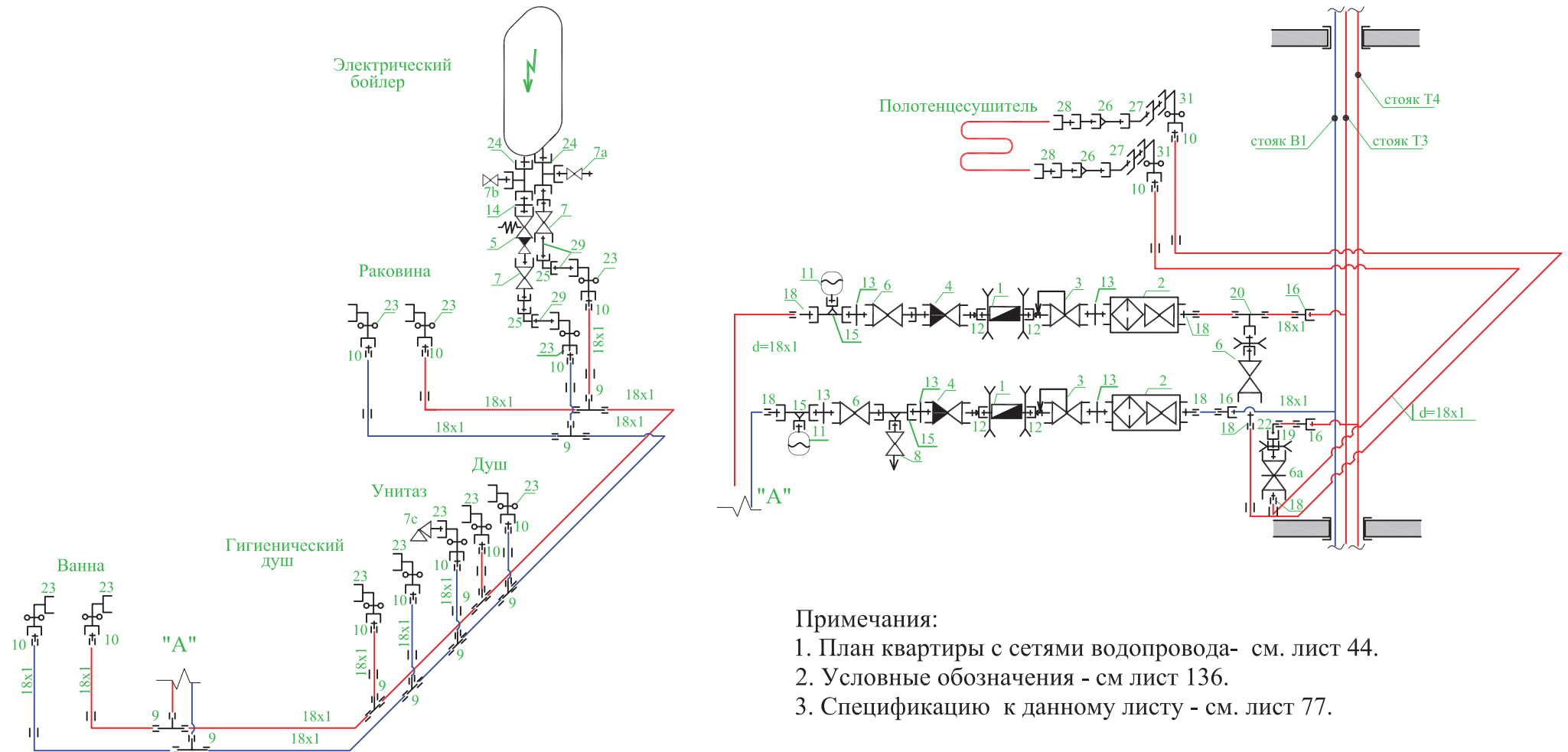

Примечания:

1. План квартиры с сетями водопровода- см. лист 44.
2. Условные обозначения - см лист 136.
3. Спецификацию к данному листу - см. лист 77.

ИЗМ.	ЛИСТ	N документа	ПОДПИСЬ	ДАТА

VALTEC-02.2011

Лист

76

Инв.№ подл.	Подпись и дата	Взам. инв. №

СМЕТА НА УСТРОЙСТВО ВОДОПРОВОДА ПОСЛЕДОВАТЕЛЬНАЯ (ТРОЙНИКОВАЯ) РАЗВОДКА. МЕДНАЯ ТРУБА НА ОБЖИМНЫХ ФИТИНГАХ

ВОДОПРОВОД

№ п/п	Шифр и номер позиции норматива	Наименование работ и затрат, единица измерения	Количество	Стоимость единицы		Общая стоимость			Затраты труда рабочих, чел.-ч., не занятых обслуживанием машин	
				всего	эксплуатации машин	Всего	оплаты труда	эксплуатации машин	на единицу	всего
				оплаты труда	в т.ч. оплаты труда					
1	2	3	4	5	6	7	8	9	10	11
Раздел 1. САНИТАРНО-ТЕХНИЧЕСКИЕ РАБОТЫ										
1	ТЕР17-01-002-02	Установка полотенцесушителей, 10 шт	0,2	356,9 291,9	7,14 1,15	71,38	58,38	1,43 0,23	24,8	4,96
2	ТЕР18-02-003-1	Установка водонагревателей, шт	2	352,44 167,78	53,18 5,93	704,88	335,56	106,36 11,86	14,61	29,22
3	ТЕР18-04-001-1 прим.	Установка гасителя гидравлического удара, шт	4	59,96 43,64	11,59 1,74	239,84	174,56	46,36 6,96	4,03	16,12
3.1.	Цена "Веста-Трейдинг" 2011	Гаситель гидравлических ударов CAR 19, шт	4	1017		4068	0	0 0	0	0
4	ТЕР16-05-005-1	Установка редукторов давления, шт	4	31,35 10,83	3,17 0,12	125,4	43,32	12,68 0,48	0,93	3,72
4.1.	Цена "Веста-Трейдинг" 2011	Редуктор давления VT.087 Ду20, шт	4	692		2768	0	0 0	0	0
5	ТЕР16-05-003-1 прим.	Установка группы безопасности водонагревателя, шт	2	56,25 21,15	3 0,23	112,5	42,3	6 0,46	1,86	3,72
5.1.	Цена "Термовод" 2011	Группа безопасности водонагревателя ИТАР Ду 15, шт	2	153		306	0	0 0	0	0
5.2.	Цена "Веста-Трейдинг" 2011	Кран шаровой с полусгоном VT.227, Ду 15, шт	4	185		740	0	0 0	0	0
5.3.	Цена "Веста-Трейдинг" 2011	Кран шаровой MINI VT.331, Ду 15, шт	2	135		270	0	0 0	0	0
5.4.	Цена "Веста-Трейдинг" 2011	Кран для слива бойлера VT.282, Ду 15, шт	2	177		354	0	0 0	0	0
6	ТЕР16-06-006-1	Установка узла квартирного учета воды с шаровым краном и фильтром, шт	4	27,46 25,45	0,14 0	109,84	101,8	0,56 0	2,35	9,4
6.1.	Цена "Веста-Трейдинг" 2011	Водосчетчик VLF-R-15U с полусгонами, к-т	4	498		1992	0	0 0	0	0
6.2.	Цена "Веста-Трейдинг" 2011	Кран шаровой с фильтром VT.292, Ду 20, шт	4	429		1716	0	0 0	0	0

Продолжение сметы -на следующем листе.

изм.	лист	№ документа	подпись	дата

VALTEC-02.2011

Лист

78

Инв.№ подл.	Подпись и дата	Взам. инв. №

СМЕТА НА УСТРОЙСТВО ВОДОПРОВОДА ПОСЛЕДОВАТЕЛЬНАЯ (ТРОЙНИКОВАЯ) РАЗВОДКА. МЕДНАЯ ТРУБА НА ОБЖИМНЫХ ФИТИНГАХ

ВОДОПРОВОД

6.3.	Цена "Веста-Трейдинг" 2011	Кран шаровой с полусгоном VT.227, Ду 20 , шт	6	270		1620	0	0	0	0
6.4.	Цена "Веста-Трейдинг" 2011	Вентиль прямоточный VT.052, Ду 20 , шт	2	353		706	0	0	0	0
6.5.	Цена "Веста-Трейдинг" 2011	Клапан обратный VT.161, Ду 20 , шт	4	178		712	0	0	0	0
6.6.	Цена "Веста-Трейдинг" 2011	Кран дренажный VT.430, Ду 15 , шт	2	127		254	0	0	0	0
7	ТЕР16-07-005-1	Гидравлическое испытание водопровода,100м	1,09	79,08	3,48	86,2	77,71	3,79	5,01	5,46
				71,29	0			0		
9	ТЕР16-09-001-4 прим.	Прокладка трубопроводов водоснабжения из медных труб Д18, 100м	1,04	1364,83	54,95	1419,42	1297,52	57,15	106	110,24
				1247,62	7,11			7,39		
9.1.	Цена "Веста-Трейдинг" 2011	Трубы медные отожженные с покрытием ПВХ, КМЕ, Д18, м.п.	104	190,68		19830,72	0	0	0	0
10	ТЕР16-09-001-5 прим.	Прокладка трубопроводов водоснабжения из медных труб Д22, 100м	0,05	1371,4	57,46	68,57	62,38	2,87	106	5,3
				1247,62	7,5			0,38		
10.1.	Цена "Веста-Трейдинг" 2011	Трубы медные отожженные с покрытием ПВХ, КМЕ, Д22, м.п.	5	261,02		1305,1	0	0	0	0
10.2.	Цена "Веста-Трейдинг" 2011	Футорка VTг.581, 1/2 x 3/4, шт.	8	30,51		244,08	0	0	0	0
10.3.	Цена "Веста-Трейдинг" 2011	Ниппель VTг.582, 3/4, шт.	10	37,29		372,9	0	0	0	0
10.4.	Цена "Веста-Трейдинг" 2011	Ниппель VTг.582, 1/2, шт.	2	22,03		44,06	0	0	0	0
10.5.	Цена "Веста-Трейдинг" 2011	Тройник VTг.750, 3/4x1/2x3/4, шт.	6	129,66		777,96	0	0	0	0
10.6.	Цена "Веста-Трейдинг" 2011	Соединитель обжим ВР, 102, 3/4x18, шт.	5	94,92		474,6	0	0	0	0
10.7.	Цена "Веста-Трейдинг" 2011	Соединитель обжим НР, 101, 3/4x22, шт.	2	67,8		135,6	0	0	0	0
10.8.	Цена "Веста-Трейдинг" 2011	Соединитель обжим ВР, 102, 3/4x22, шт.	2	80,51		161,02	0	0	0	0
10.9.	Цена "Веста-Трейдинг" 2011	Соединитель обжим НР, 101, 3/4x18, шт.	10	79,66		796,6	0	0	0	0

Продолжение сметы -на следующем листе.

изм.	лист	№ документа	подпись	дата

VALTEC-02.2011

Лист

79

Инв.№ подл.	Подпись и дата	Взам. инв. №

СМЕТА НА УСТРОЙСТВО ВОДОПРОВОДА ПОСЛЕДОВАТЕЛЬНАЯ (ТРОЙНИКОВАЯ) РАЗВОДКА. МЕДНАЯ ТРУБА НА ОБЖИМНЫХ ФИТИНГАХ

ВОДОПРОВОД

10.10.	Цена "Веста-Трейдинг" 2011	Тройник обжим ВР, 132, 18x3/4, шт.	1	212,71		212,71	0	0	0	0
10.11.	Цена "Веста-Трейдинг" 2011	Тройник обжим ВР, 132, 22x3/4, шт.	1	168,64		168,64	0	0	0	0
10.12.	Цена "Веста-Трейдинг" 2011	Угольник обжим НР, 153, 18x3/4, шт.	1	100,85		100,85	0	0	0	0
10.13.	Цена "Веста-Трейдинг" 2011	Водорозетка латунная ВР, Vtr 751, 1/2, шт.	32	78,81		2521,92	0	0	0	0
10.14.	Цена "Веста-Трейдинг" 2011	Тройник VTr.130, 1/2, шт.	4	74,58		298,32	0	0	0	0
10.15.	Цена "Веста-Трейдинг" 2011	Угольник VTr.090, 1/2, шт.	4	59,32		237,28	0	0	0	0
10.16.	Цена "Веста-Трейдинг" 2011	Переходник VTr.592, 1x1/2, шт.	4	55,93		223,72	0	0	0	0
10.17.	Цена "Веста-Трейдинг" 2011	Сгон угловой VTr.098, 1/2, шт.	4	103,39		413,56	0	0	0	0
10.18.	Цена "Веста-Трейдинг" 2011	Сгон прямой VTr.341, 1", шт.	4	221,19		884,76	0	0	0	0
10.19.	Цена "Веста-Трейдинг" 2011	Сгон прямой VTr.341, 3/4", шт.	2	116,95		233,9	0	0	0	0
10.20.	Цена "Веста-Трейдинг" 2011	Боченок VTr.652, 1/2x150, шт.	6	165,25		991,5	0	0	0	0
10.21.	Цена "Веста-Трейдинг" 2011	Соединитель обжим НР, 101, 18x1/2"мм	32	64,41		2061,12	0	0	0	0
10.22.	Цена "Веста-Трейдинг" 2011	Кронштейн стальной Tenrad 833, 3/4, шт	12	18,64		223,68	0	0	0	0
10.23.	Цена "Веста-Трейдинг" 2011	Кронштейн пластиковый 16, шт	40	1,02		40,8	0	0	0	0
10.24.	Цена "Веста-Трейдинг" 2011	Кронштейн пластиковый 20, шт	2	1,27		2,54	0	0	0	0
10.25.	Цена "Веста-Трейдинг" 2011	Кран угловой VT.392, Ду15, шт	4	183,9		735,6	0	0	0	0
10.26.	Цена "Веста-Трейдинг" 2011	Тройник обжим, 131, 18мм, шт	24	133,9		3213,6	0	0	0	0
10.27.	Цена "Веста-Трейдинг" 2011	Вставка латунная, 18мм, шт	153	10,17		1556,01	0	0	0	0
10.28.	Цена "Веста-Трейдинг" 2011	Вставка латунная, 22мм, шт	5	17,8		89	0	0	0	0

Продолжение сметы -на следующем листе.

Изм.	Лист	№ документа	Подпись	Дата

VALTEC-02.2011

Лист

80

Инв.№ подл.	Подпись и дата	Взам. инв. №

**СМЕТА НА УСТРОЙСТВО ВОДОПРОВОДА
ПОСЛЕДОВАТЕЛЬНАЯ (ТРОЙНИКОВАЯ) РАЗВОДКА. МЕДНАЯ ТРУБА НА ОБЖИМНЫХ ФИТИНГАХ**

ВОДОПРОВОД

		ИТОГО по разделу в базовых ценах				2938,03	2193,53	237,2		188,14
								27,76		
		Итого по разделу материалы в текущих ценах				53858,15				
		Идексы перехода в цены февраля 2011 г								
	Распоряжение КЭРППТ от 3 февраля 2011 г. № 85-р	-заработная плата	9,859			21899,7				
		-эксплуатация машин	5,48			1299,86				
		-материальные ресурсы	3,184			1615,24				
		ИТОГО по разделу в текущих ценах				78672,95				
	МДС 81-33.2004	Накладные расходы 128% от ФОТ	1,28			28031,62				
	МДС 81-25.2001	Сметная прибыль 83% от ФОТ	0,83			18176,75				
		ИТОГО				124881,3				
		Налог на добавленную стоимость 18%	0,18			22478,64				
		ВСЕГО ПО СМЕТЕ				147360				

Примечания:

1. Смета составлена по ТЕР для Санкт-Петербурга.
2. Стоимость санитарно-технических приборов сметой не учитывалась.
3. Смета составлена в уровне цен февраля 2011 г.
4. Сметой предусмотрена прокладка трубопроводов при наличии готовых отверстий в стенах и перегородках. В случае отсутствия отверстий, их пробивку следует учитывать дополнительно.
5. Работа по сверлению гнезд в стенах и перегородках для крепления кронштейнов учтена расценкой на монтаж трубопроводов и дополнительному учету не подлежит.

изм.	лист	№ документа	подпись	дата	

VALTEC-02.2011

Лист

81

Инв.№ подл.	Подпись и дата	Взам. инв. №

МОНТАЖНАЯ СХЕМА ВОДОСНАБЖЕНИЯ САУЗЛА №1 И КУХНИ ПОСЛЕДОВАТЕЛЬНАЯ (ТРОЙНИКОВАЯ) РАЗВОДКА НА СТАЛЬНЫХ ОЦИНКОВАННЫХ ТРУБАХ

ВОДОПРОВОД

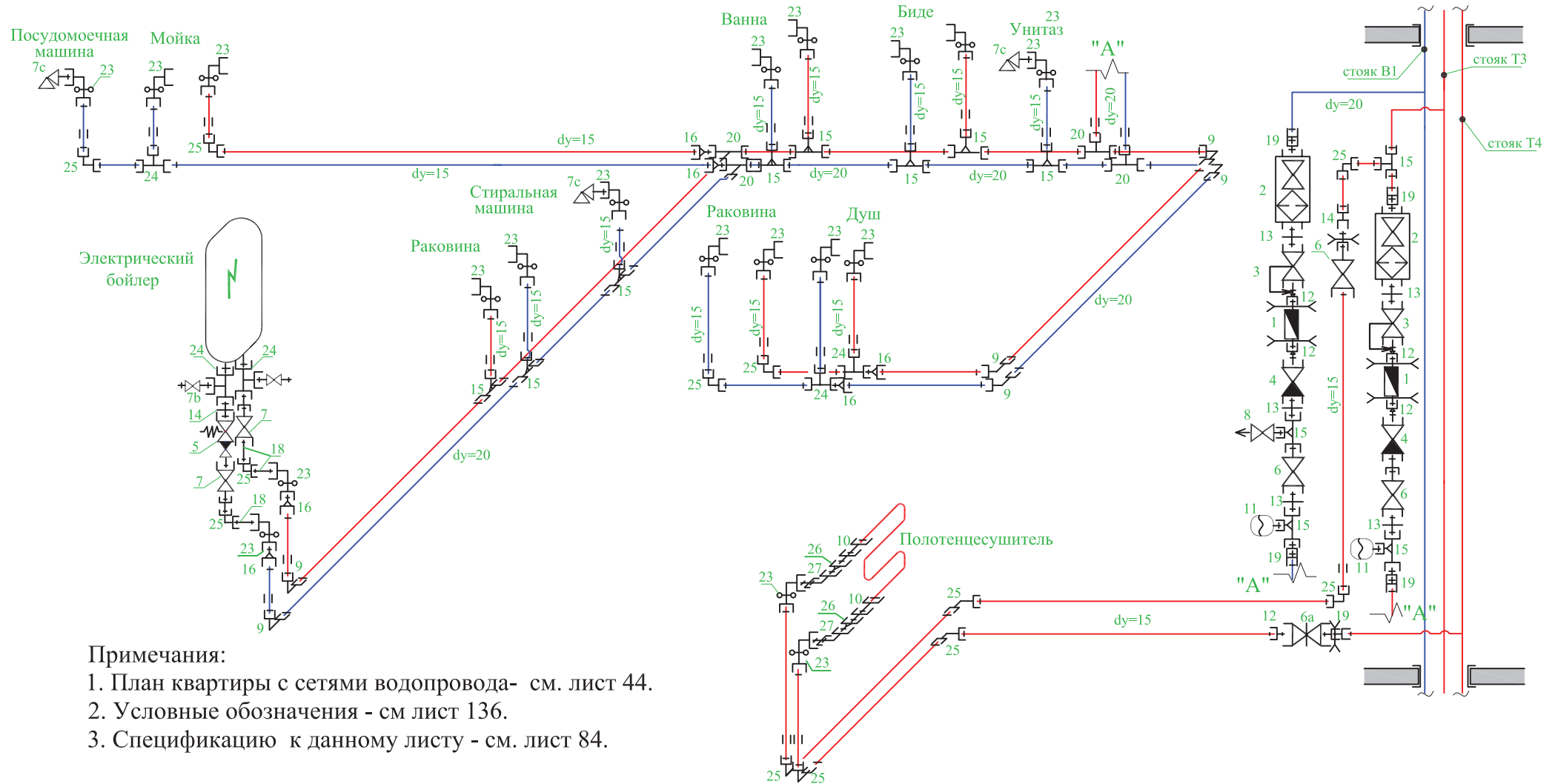

Примечания:

1. План квартиры с сетями водопровода- см. лист 44.
2. Условные обозначения - см лист 136.
3. Спецификацию к данному листу - см. лист 84.

ИЗМ.	ЛИСТ	№ документа	ПОДПИСЬ	ДАТА

VALTEC-02.2011

Лист

82

Инв. N подл.	Подпись и дата	Взам. инв. N

МОНТАЖНАЯ СХЕМА ВОДОСНАБЖЕНИЯ САУЗЛА №2 ПОСЛЕДОВАТЕЛЬНАЯ (ТРОЙНИКОВАЯ) РАЗВОДКА НА СТАЛЬНЫХ ОЦИНКОВАННЫХ ТРУБАХ

ВОДОПРОВОД

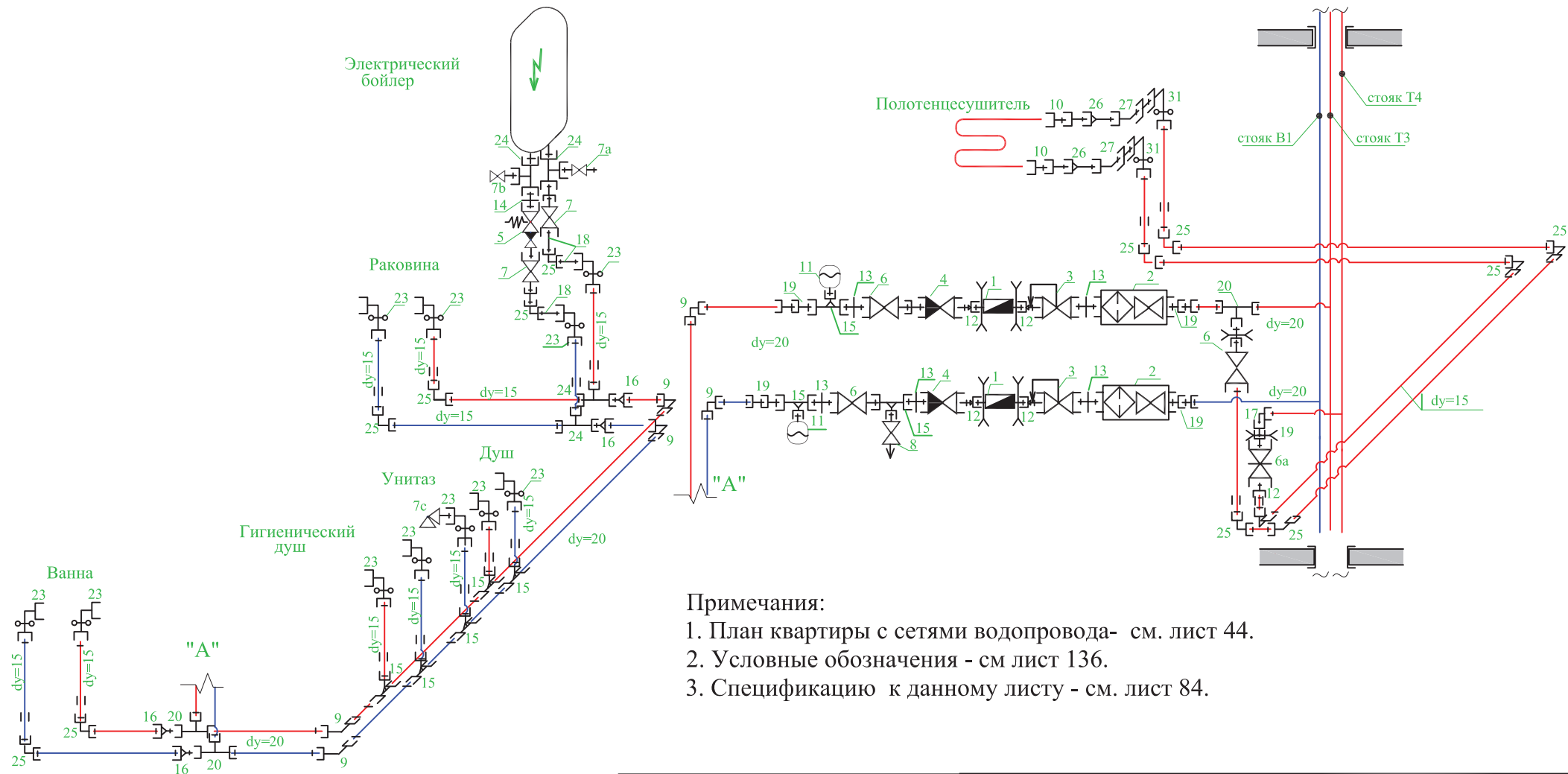

Примечания:

1. План квартиры с сетями водопровода - см. лист 44.
2. Условные обозначения - см лист 136.
3. Спецификацию к данному листу - см. лист 84.

Изм.	Лист	N документа	подпись	дата

VALTEC-02.2011

Лист

83

Инв.№ подл.	Подпись и дата	Взам. инв. №

СМЕТА НА УСТРОЙСТВО ВОДОПРОВОДА ПОСЛЕДОВАТЕЛЬНАЯ (ТРОЙНИКОВАЯ) РАЗВОДКА НА СТАЛЬНЫХ ОЦИНКОВАННЫХ ТРУБАХ

ВОДОПРОВОД

№ п/п	Шифр и номер позиции норматива	Наименование работ и затрат, единица измерения	Количество	Стоимость единицы		Общая стоимость			Затраты труда рабочих, чел.-ч., не занятых обслуживанием машин	
				всего	эксплуатации машин	Всего	оплаты труда	эксплуатации машин	на единицу	всего
				оплаты труда	в т.ч. оплаты труда					
1	2	3	4	5	6	7	8	9	10	11
Раздел 1. САНИТАРНО-ТЕХНИЧЕСКИЕ РАБОТЫ										
1	ТЕР17-01-002-02	Установка полотенцесушителей, 10 шт	0,2	356,9 291,9	7,14 1,15	71,38	58,38	1,43 0,23	24,8	4,96
2	ТЕР18-02-003-1	Установка водонагревателей, шт	2	352,44 167,78	53,18 5,93	704,88	335,56	106,36 11,86	14,61	29,22
3	ТЕР18-04-001-1 прим.	Установка гасителя гидравлического удара, шт	4	59,96 43,64	11,59 1,74	239,84	174,56	46,36 6,96	4,03	16,12
3.1.	Цена "Веста-Трейдинг" 2011	Гаситель гидравлических ударов CAR 19, шт	4	1017		4068	0	0 0	0	0
4	ТЕР16-05-005-1	Установка редукторов давления, шт	4	31,35 10,83	3,17 0,12	125,4	43,32	12,68 0,48	0,93	3,72
4.1.	Цена "Веста-Трейдинг" 2011	Редуктор давления VT.087 Ду20, шт	4	692		2768	0	0 0	0	0
5	ТЕР16-05-003-1 прим.	Установка группы безопасности водонагревателя, шт	2	56,25 21,15	3 0,23	112,5	42,3	6 0,46	1,86	3,72
5.1.	Цена "Термовод" 2011	Группа безопасности водонагревателя Ду 15, шт	2	153		306	0	0 0	0	0
5.2.	Цена "Веста-Трейдинг" 2011	Кран шаровой с полусгоном VT.227, Ду 15, шт	4	185		740	0	0 0	0	0
5.3.	Цена "Веста-Трейдинг" 2011	Кран шаровой MINI VT.331, Ду 15, шт	2	135		270	0	0 0	0	0
5.4.	Цена "Веста-Трейдинг" 2011	Кран для слива бойлера VT.282, Ду 15, шт	2	177		354	0	0 0	0	0
6	ТЕР16-06-006-1	Установка узла квартирного учета воды с шаровым краном и фильтром, шт	4	27,46 25,45	0,14 0	109,84	101,8	0,56 0	2,35	9,4
6.1.	Цена "Веста-Трейдинг" 2011	Водосчетчик VLF-R-15U с полусгонами, к-т	4	498		1992	0	0 0	0	0

Продолжение сметы -на следующем листе.

изм.	лист	№ документа	подпись	дата

VALTEC-02.2011

Лист

85

Инв.№ подл.	Подпись и дата	Взам. инв. №

**СМЕТА НА УСТРОЙСТВО ВОДОПРОВОДА
ПОСЛЕДОВАТЕЛЬНАЯ (ТРОЙНИКОВАЯ) РАЗВОДКА НА СТАЛЬНЫХ ОЦИНКОВАННЫХ ТРУБАХ**

ВОДОПРОВОД

6.2.	Цена "Веста-Трейдинг" 2011	Кран шаровой с фильтром VT.292, Ду 20 , шт	4	429		1716	0	0	0	0
6.3.	Цена "Веста-Трейдинг" 2011	Кран шаровой с полусгоном VT.227, Ду 20 , шт	6	270		1620	0	0	0	0
6.4.	Цена "Веста-Трейдинг" 2011	Вентиль прямооточный VT.052, Ду 20 , шт	2	353		706	0	0	0	0
6.5.	Цена "Веста-Трейдинг" 2011	Клапан обратный VT.161, Ду 20 , шт	4	178		712	0	0	0	0
6.6.	Цена "Веста-Трейдинг" 2011	Кран дренажный VT.430, Ду 15 , шт	2	127		254	0	0	0	0
7	ТЕР16-07-005-1	Гидравлическое испытание водопровода,100м	1,09	79,08 71,29	3,48 0	86,2	77,71	3,79 0	5,01	5,46
8	ТЕР16-02-002-1	Прокладка трубопроводов водоснабжения из стальных ВГП оцинкованных труб Д15мм, 100м	0,39	539,2 445,04	48,04 7,43	210,29	173,57	18,74 2,9	37,07	14,46
8.1.	СССЦ103-0049	Трубы стальные ВГП оцинкованные , Д15, м.п.	39	19,5		760,5	0	0	0	0
9	ТЕР16-02-002-2 прим.	Прокладка трубопроводов водоснабжения из стальных ВГП оцинкованных труб Д20мм, 100м	0,7	539,62 445,04	48,04 7,43	377,73	311,53	33,63 5,2	37,07	25,95
9.1.	СССЦ103-0050	Трубы стальные ВГП оцинкованные , Д20, м.п.	70	25,1		1757	0	0	0	0
10.1.	Цена "Веста-Трейдинг" 2011	Футорка VTr.581, 1/2 x 3/4, шт.	10	30,51		305,1	0	0	0	0
10.2.	Цена "Веста-Трейдинг" 2011	Ниппель VTr.582, 3/4, шт.	10	37,29		372,9	0	0	0	0
10.3.	Цена "Веста-Трейдинг" 2011	Ниппель VTr.582, 1/2, шт.	3	22,03		66,09	0	0	0	0
10.4.	Цена "Веста-Трейдинг" 2011	Тройник VTr.750, 3/4x1/2x3/4, шт.	20	129,66		2593,2	0	0	0	0
10.5.	Цена "Веста-Трейдинг" 2011	Тройник VTr.130, 3/4, шт.	6	108,47		650,82	0	0	0	0
10.6.	Цена "Веста-Трейдинг" 2011	Угольник НВ VTr.092, 3/4, шт.	1	100		100	0	0	0	0
10.7.	Цена "Веста-Трейдинг" 2011	Водорозетка латунная ВР, Vtr 751, 1/2, шт.	32	78,81		2521,92	0	0	0	0
10.8.	Цена "Веста-Трейдинг" 2011	Тройник VTr.130, 1/2, шт.	9	74,58		671,22	0	0	0	0

Продолжение сметы -на следующем листе.

изм.	лиСТ	№ документа	подпись	дата

VALTEC-02.2011

Лист

86

Инв.№ подл.	Подпись и дата	Взам. инв. №

СМЕТА НА УСТРОЙСТВО ВОДОПРОВОДА ПОСЛЕДОВАТЕЛЬНАЯ (ТРОЙНИКОВАЯ) РАЗВОДКА НА СТАЛЬНЫХ ОЦИНКОВАННЫХ ТРУБАХ

ВОДОПРОВОД

10.9.	Цена "Веста-Трейдинг" 2011	Угольник VTr.090, 1/2, шт.	25	59,32	1483	0	0	0	0
10.10.	Цена "Веста-Трейдинг" 2011	Переходник VTr.592, 1x1/2, шт.	4	55,93	223,72	0	0	0	0
10.11.	Цена "Веста-Трейдинг" 2011	Сгон угловой VTr.098, 1/2, шт.	4	103,39	413,56	0	0	0	0
10.12.	Цена "Веста-Трейдинг" 2011	Сгон прямой VTr.341, 1", шт.	4	221,19	884,76	0	0	0	0
10.13.	Цена "Веста-Трейдинг" 2011	Сгон прямой VTr.341, 3/4", шт.	10	116,95	1169,5	0	0	0	0
10.14.	Цена "Веста-Трейдинг" 2011	Боченок VTr.652, 1/2x150, шт.	6	165,25	991,5	0	0	0	0
10.15.	Цена "Веста-Трейдинг" 2011	Переходник VTr.592, 3/4x1/2, шт.	10	51,69	516,9	0	0	0	0
10.16.	Цена "Веста-Трейдинг" 2011	Кронштейн стальной Tenrad 833, 3/4, шт	30	18,64	559,2	0	0	0	0
10.17.	Цена "Веста-Трейдинг" 2011	Кронштейн стальной Tenrad 833, 1/2, шт	24	16,95	406,8	0	0	0	0
10.19.	Цена "Веста-Трейдинг" 2011	Кран угловой VT.392, Ду15, шт	4	183,9	735,6	0	0	0	0
		ИТОГО по разделу в базовых ценах			4555,56	1318,73	229,55		113,01
		Итого по разделу материалы в текущих ценах			30171,79		28,09		
	Распоряжение КЭРПШТ от 3 февраля 2011 г. N 85-р	Идексы перехода в цены февраля 2011 г							
		-заработная плата	9,859		13278,3				
		-эксплуатация машин	5,48		1257,93				
		-материальные ресурсы	3,184		9575,18				
		ИТОГО по разделу в текущих ценах			54283,2				
	МДС 81-33.2004	Накладные расходы 128% от ФОТ	1,28		16996,22				
	МДС 81-25.2001	Сметная прибыль 83% от ФОТ	0,83		11020,99				
		ИТОГО			82300,41				
		Налог на добавленную стоимость 18%	0,18		14814,07				
		ВСЕГО ПО РАЗДЕЛУ 1			97114,48				

Продолжение сметы -на следующем листе.

Изм.	лист	№ документа	подпись	дата

VALTEC-02.2011

Лист

87

Инв. N подл.	Подпись и дата	Взам. инв. N

СМЕТА НА УСТРОЙСТВО ВОДОПРОВОДА ПОСЛЕДОВАТЕЛЬНАЯ (ТРОЙНИКОВАЯ) РАЗВОДКА НА СТАЛЬНЫХ ОЦИНКОВАННЫХ ТРУБАХ

ВОДОПРОВОД

Раздел 2. ОБЩЕСТРОИТЕЛЬНЫЕ РАБОТЫ										
11	ТЕР15-04-030-4	Окраска трубопроводов, 100м2	0,13	847,29 769,58	2,32 0,48	110,15	100,05	0,3 0,06	71,06	9,24
11.1.	СССЦ 101-0453	Краска масляная, т	0,0032	15707		50,26	0	0 0	0	0
		ИТОГО по разделу в базовых ценах				160,41	100,05	0,3 0,06		9,24
		Итого по разделу материалы в текущих ценах				0				
	Распоряжение КЭРППТ от 3 февраля 2011 г. N 85-р	Идексы перехода в цены февраля 2011 г								
		-заработная плата	9,859			986,98				
		-эксплуатация машин	5,48			1,64				
		-материальные ресурсы	3,382			203,12				
		ИТОГО по разделу в текущих ценах				1191,74				
	МДС 81-33.2004	Накладные расходы 105% от ФОТ	1,05			1036,329				
	МДС 81-25.2001	Сметная прибыль 55% от ФОТ	0,55			542,839				
		ИТОГО				2770,908				
		Налог на добавленную стоимость 18%	0,18			498,76				
		ВСЕГО ПО РАЗДЕЛУ 2				3269,668				
		ВСЕГО ПО СМЕТЕ				100384,2				122,25

Примечания:

- Смета составлена по ТЕР для Санкт-Петербурга.
- Стоимость санитарно-технических приборов сметой не учитывалась.
- Смета составлена в уровне цен февраля 2011 г.
- Сметой предусмотрена прокладка трубопроводов при наличии готовых отверстий в стенах и перегородках. В случае отсутствия отверстий, их пробивку следует учитывать дополнительно.
- Работа по сверлению гнезд в стенах и перегородках для крепления кронштейнов учтена расценкой на монтаж трубопроводов и дополнительному учету не подлежит.

Изм.	лист	N документа	подпись	дата

VALTEC-02.2011

Лист

88

Инв. N подл.	Подпись и дата	Взам. инв. N

ПЛАН КВАРТИРЫ С КОЛЛЕКТОРНОЙ РАЗВОДКОЙ ОТОПЛЕНИЯ

ОТОПЛЕНИЕ

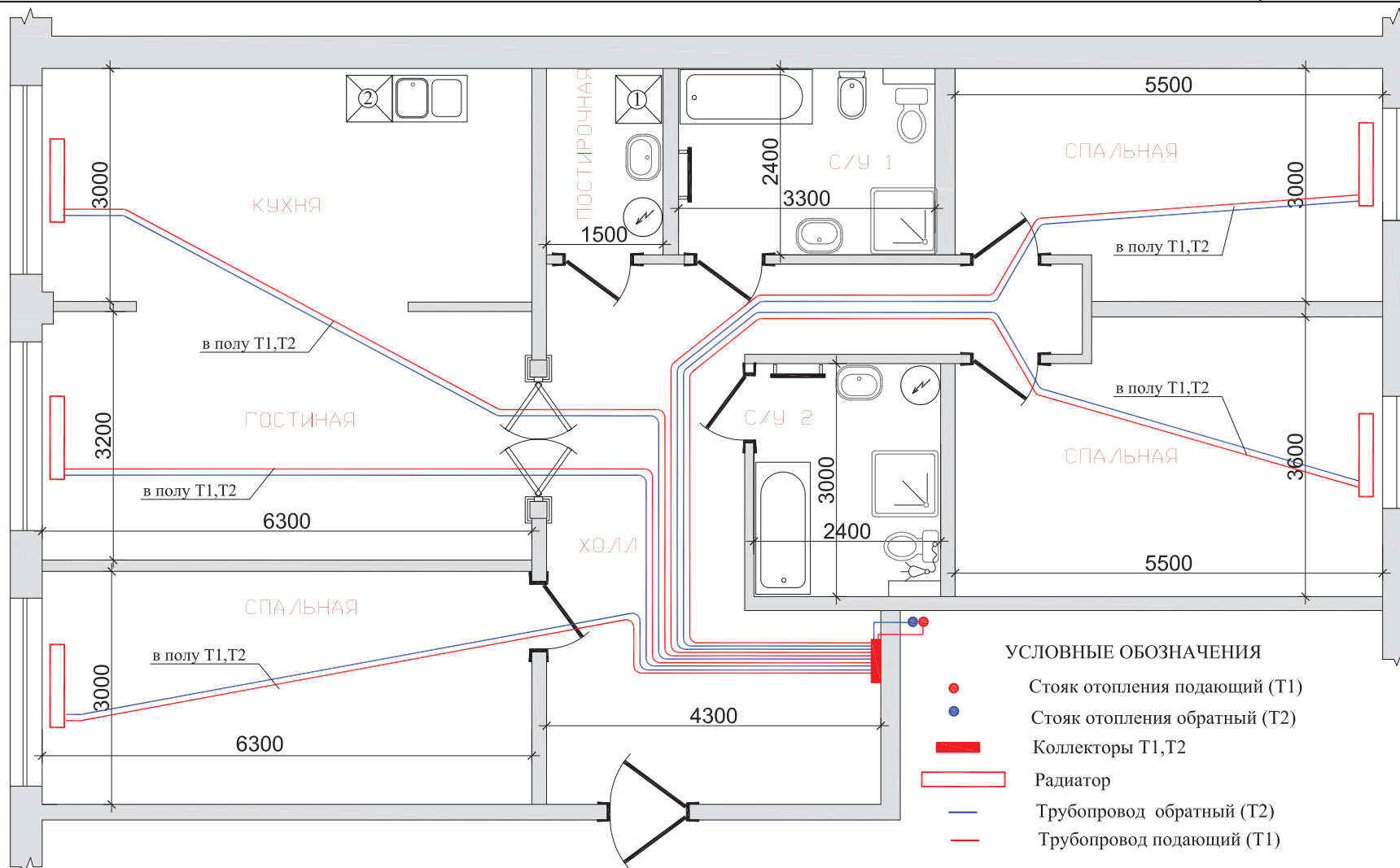

- УСЛОВНЫЕ ОБОЗНАЧЕНИЯ**
- Стояк отопления подающий (T1)
 - Стояк отопления обратный (T2)
 - Коллекторы T1, T2
 - Радиатор
 - Трубопровод обратный (T2)
 - Трубопровод подающий (T1)

ИЗМ.	ЛИСТ	N документа	ПОДПИСЬ	ДАТА	

VALTEC-02.2011

Инв. N подл.	Подпись и дата	Взам. инв. N

**АКСОНОМЕТРИЧЕСКАЯ СХЕМА
КОЛЛЕКТОРНАЯ РАЗВОДКА. МЕТАЛЛОПОЛИМЕРНЫЕ ТРУБЫ НА ОБЖИМНЫХ ФИТИНГАХ**

ОТОПЛЕНИЕ

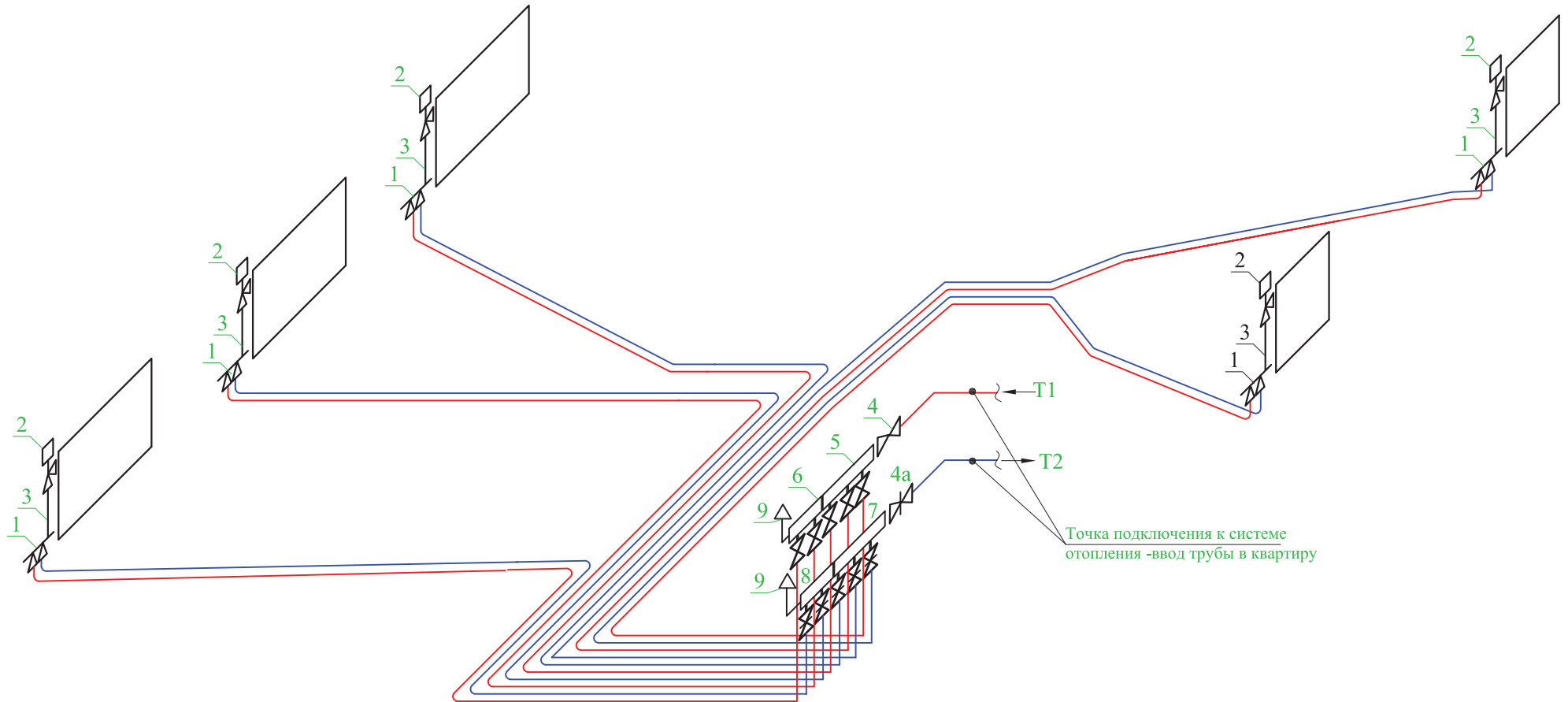

ИЗМ.	ЛИСТ	N документа	ПОДПИСЬ	ДАТА	

VALTEC-02.2011

Инв. N подл.	Подпись и дата	Взам. инв. N

**МОНТАЖНАЯ СХЕМА
КОЛЛЕКТОРНАЯ РАЗВОДКА. МЕТАЛЛОПОЛИМЕРНЫЕ ТРУБЫ НА ОБЖИМНЫХ ФИТИНГАХ**

ОТОПЛЕНИЕ

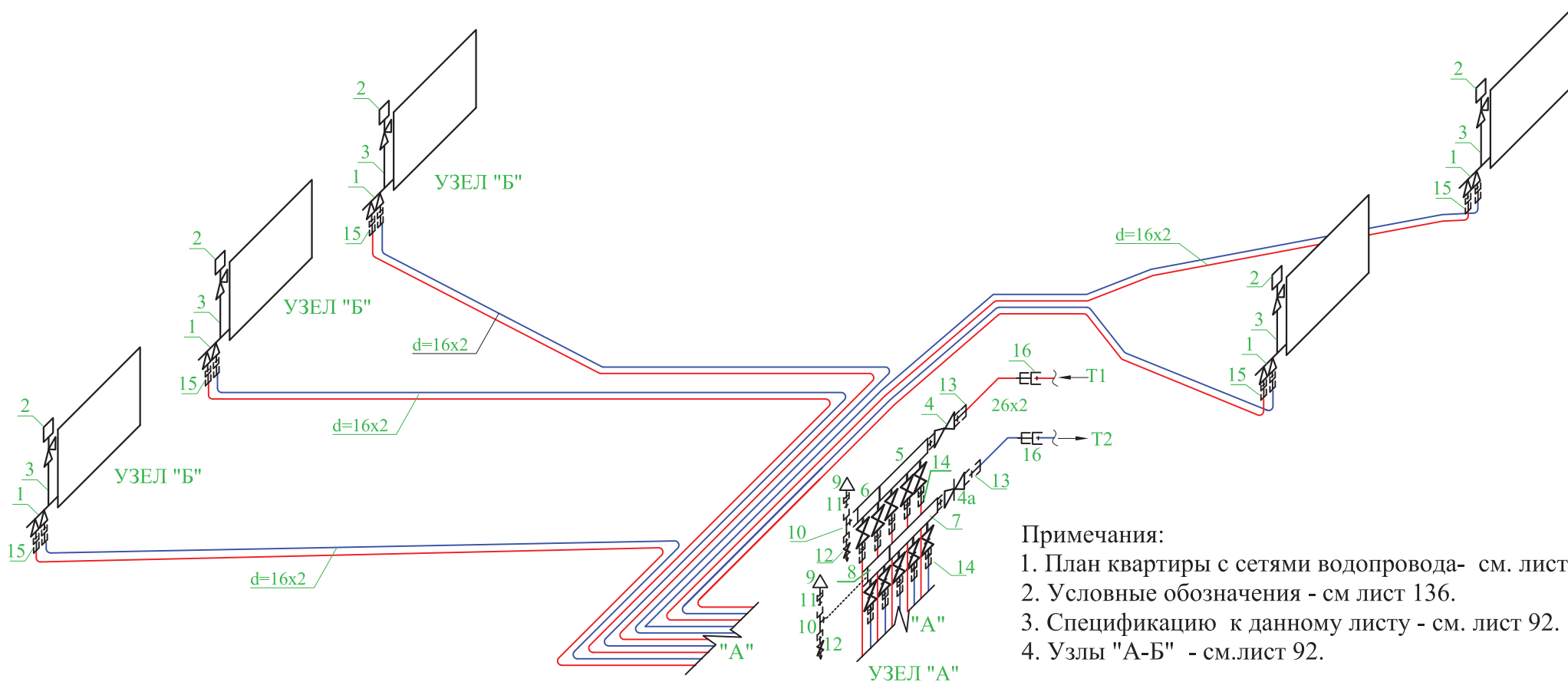

- Примечания:
1. План квартиры с сетями водопровода - см. лист 89.
 2. Условные обозначения - см лист 136.
 3. Спецификацию к данному листу - см. лист 92.
 4. Узлы "А-Б" - см. лист 92.

ИЗМ.	ЛИСТ	N документа	ПОДПИСЬ	ДАТА

VALTEC-02.2011

Инв.№ подл.	Подпись и дата	Взам. инв. №

СМЕТА НА УСТРОЙСТВО ОТОПЛЕНИЯ КОЛЛЕКТОРНАЯ РАЗВОДКА. МЕТАЛЛОПОЛИМЕРНЫЕ ТРУБЫ НА ОБЖИМНЫХ ФИТИНГАХ

ОТОПЛЕНИЕ

№ п/п	Шифр и номер позиции норматива	Наименование работ и затрат, единица измерения	Количество	Стоимость единицы		Общая стоимость			Затраты труда рабочих, чел.-ч., не занятых обслуживанием машин	
				всего	эксплуатации машин в т.ч. оплаты труда	Всего	оплаты труда	эксплуатации машин в т.ч. оплаты труда	на единицу	всего
1	2	3	4	5	6	7	8	9	10	11
Раздел 1. САНИТАРНО-ТЕХНИЧЕСКИЕ РАБОТЫ										
1	ТЕР18-03-001-1	Установка радиаторов,100 КВт	0,075	2422,74 830,43	313,15 74,21	181,71	62,28	23,49 5,57	75,7	5,68
2	ТЕР18-07-002-1	Установка терморегуляторов, к-т	5	4,47 4,47	0 0	22,35	22,35	0 0	0,38	1,9
2.1.	Цена "Веста-Трейдинг" 2011	Узел термостатический VT.225K, к-т	5	1002,54		5012,7	0	0 0	0	0
2.2.	Цена "Веста-Трейдинг" 2011	Термоголовка жидкостная VT.5000, шт	5	533,9		2669,5	0	0 0	0	0
2.3.	Цена "Веста-Трейдинг" 2011	Трубка стальная хромированная VT ADI 01, м	2,5	233,9		584,75	0	0 0	0	0
3	ТЕР16-07-003-2 прим.	Присоединение к стальным стоякам Ду20, шт	1	74,82 54,06	5,49 0,12	74,82	54,06	5,49 0,12	4,46	4,46
3.1.	Цена "Веста-Трейдинг" 2011	Кран шаровой VT.217 ,3/4, шт	1	207,63		207,63	0	0 0	0	0
3.2.	Цена "Веста-Трейдинг" 2011	Вентиль прямооточный VT.052 ,3/4, шт	1	352,54		352,54	0	0 0	0	0
4	ТЕР16-07-005-1	Гидравлическое испытание ,100м	1,46	79,08 71,29	3,48 0	115,46	104,08	5,08 0	5,01	7,31
5	ТЕР 18-06-001-1	Установка коллекторов, шт	2	100,57 88,92	7,13 0,55	201,14	177,84	14,26 1,1	7,48	14,96
5.1.	Цена "Веста-Трейдинг" 2011	Коллектор с кранами VTc 580N, 3/4x1/2x3,шт	1	627,12		627,12	0	0 0	0	0
5.2.	Цена "Веста-Трейдинг" 2011	Коллектор с кранами VTc 580N, 3/4x1/2x2,шт	1	441,53		441,53	0	0 0	0	0
5.3.	Цена "Веста-Трейдинг" 2011	Коллектор с вентилями VTc 560N, 3/4x1/2x3,шт	1	545,76		545,76	0	0 0	0	0

Продолжение сметы -на следующем листе.

изм.	лист	№ документа	подпись	дата

VALTEC-02.2011

Лист

93

Инв.№ подл.	Подпись и дата	Взам. инв. №

СМЕТА НА УСТРОЙСТВО ОТОПЛЕНИЯ КОЛЛЕКТОРНАЯ РАЗВОДКА. МЕТАЛЛОПОЛИМЕРНЫЕ ТРУБЫ НА ОБЖИМНЫХ ФИТИНГАХ

ОТОПЛЕНИЕ

5.4.	Цена "Веста-Трейдинг" 2011	Коллектор с вентилями VTc 560N, 3/4x1/2x2,шт	1	377,12		377,12	0	0	0	0
5.5.	Цена "Веста-Трейдинг" 2011	Тройник коллекторный VTc.530,3/4x1/2x1/2, шт	2	144,07		288,14	0	0	0	0
5.6.	Цена "Веста-Трейдинг" 2011	Кран дренажный, VT 430, шт	2	127,12		254,24	0	0	0	0
5.7.	Цена "Веста-Трейдинг" 2011	Кронштейн коллекторный, VTc. 130, пара	1	291,53		291,53	0	0	0	0
6	ТЕР 18-06-003-10	Установка воздухоотводчиков, шт	2	35,95 19,52	7,07 1,12	71,9	39,04	14,14 2,24	1,66	3,32
6.1.	Цена "Веста-Трейдинг" 2011	Воздухоотводчик автоматический VT.502, шт	2	184,75		369,5	0	0	0	0
6.2.	Цена "Веста-Трейдинг" 2011	Клапан для воздухоотводчика VT.539, шт	2	44,07		88,14	0	0	0	0
7	ТЕР 19-01-013-6 прим.	Установка шкафа коллекторного , шт	1	219,73 46,85	24,31 2,19	219,73	46,85	24,31 2,19	3,87	3,87
7.1.	Цена "Веста-Трейдинг" 2011	Шкаф коллекторный ШН-1, шт	1	1095,76		1095,76	0	0	0	0
8	ТЕР 16-03-001-1	Прокладка трубопроводов из МПТ Дн16 , 100м	1,45	1207,72 1171,1	35,75 5,36	1751,19	1698,1	51,84 7,77	98	142,1
8.1.	Цена "Веста-Трейдинг" 2011	Трубы металлополимерные Дн16, м	145	33,05		4792,25	0	0	0	0
8.2.	Цена "Веста-Трейдинг" 2011	Соединитель коллекторный VT.710, шт	10	83,05		830,5	0	0	0	0
8.3.	Цена "Веста-Трейдинг" 2011	Соединитель обжимной "еврокonus" VT.4420.NE, шт	10	88,98		889,8	0	0	0	0
8.4.	Цена "Веста-Трейдинг" 2011	Кожух гофрированный, 16, м	145	11,86		1719,7	0	0	0	0
9	ТЕР 16-03-001-3	Прокладка трубопроводов из МПТ Дн26 , 100м	0,02	1232,79 1195	36,18 5,36	24,66	23,9	0,72 0,11	100	2
9.1.	Цена "Веста-Трейдинг" 2011	Трубы металлополимерные Дн26, м	2	78,81		157,62	0	0	0	0
9.2.	Цена "Веста-Трейдинг" 2011	Соединитель обжимной НР VTm.301, 26x3/4, шт	2	147,46		294,92	0	0	0	0
9.3.	Цена "Веста-Трейдинг" 2011	Соединитель обжимной ВР VTm.302, 26x3/4, шт	2	146,61		293,22	0	0	0	0

Продолжение сметы -на следующем листе.

изм.	лист	№ документа	подпись	дата

VALTEC-02.2011

Лист

94

Инв.№ подл.	Подпись и дата	Взам. инв. №

СМЕТА НА УСТРОЙСТВО ОТОПЛЕНИЯ КОЛЛЕКТОРНАЯ РАЗВОДКА. МЕТАЛЛОПОЛИМЕРНЫЕ ТРУБЫ НА ОБЖИМНЫХ ФИТИНГАХ

ОТОПЛЕНИЕ

		ИТОГО по разделу в базовых ценах				2662,96	2228,5	139,33		185,6
								19,1		
		Итого по разделу материалы в текущих ценах				22183,97				
		Индексы перехода в цены февраля 2011 г								
	Распоряжение КЭРППТ от 3 февраля 2011 г. N 85-р	-заработная плата	9,859			22159,09				
		-эксплуатация машин	5,48			763,53				
		-материальные ресурсы	3,184			939,69				
		ИТОГО по разделу в текущих ценах				46046,28				
	МДС 81-33.2004	Накладные расходы 128% от ФОТ	1,28			28363,64				
	МДС 81-25.2001	Сметная прибыль 83% от ФОТ	0,83			18392,04				
		ИТОГО				92801,96				
		Налог на добавленную стоимость 18%	0,18			16704,35				
		ВСЕГО ПО СМЕТЕ				109506,3				

Примечания:

- Смета составлена по ТЕР для Санкт-Петербурга.
- Стоимость отопительных приборов (радиаторов) сметой не учитывалась.
- Смета составлена в уровне цен февраля 2011 г.
- Сметой предусмотрено присоединение коллекторов к стоякам отопления из стальных труб. В случае использования стояков из других материалов, следует откорректировать марку и цену соединительных фитингов.
- Сметой предусмотрена прокладка трубопроводов при наличии готовых отверстий в стенах и перегородках. В случае отсутствия отверстий, их пробивку следует учитывать дополнительно.
- Работа по сверлению гнезд в стенах и перегородках для крепления кронштейнов под радиаторы учтена расценкой на монтаж радиаторов и дополнительно учету не подлежит.
- Теплоизоляция трубопроводов сметой не учтена.

изм.	лист	№ документа	подпись	дата

VALTEC-02.2011

Лист

95

Инв. N подл.	Подпись и дата	Взам. инв. N

**МОНТАЖНАЯ СХЕМА
КОЛЛЕКТОРНАЯ РАЗВОДКА. МЕТАЛЛОПОЛИМЕРНЫЕ ТРУБЫ НА ПРЕСС-ФИТИНГАХ**

ОТОПЛЕНИЕ

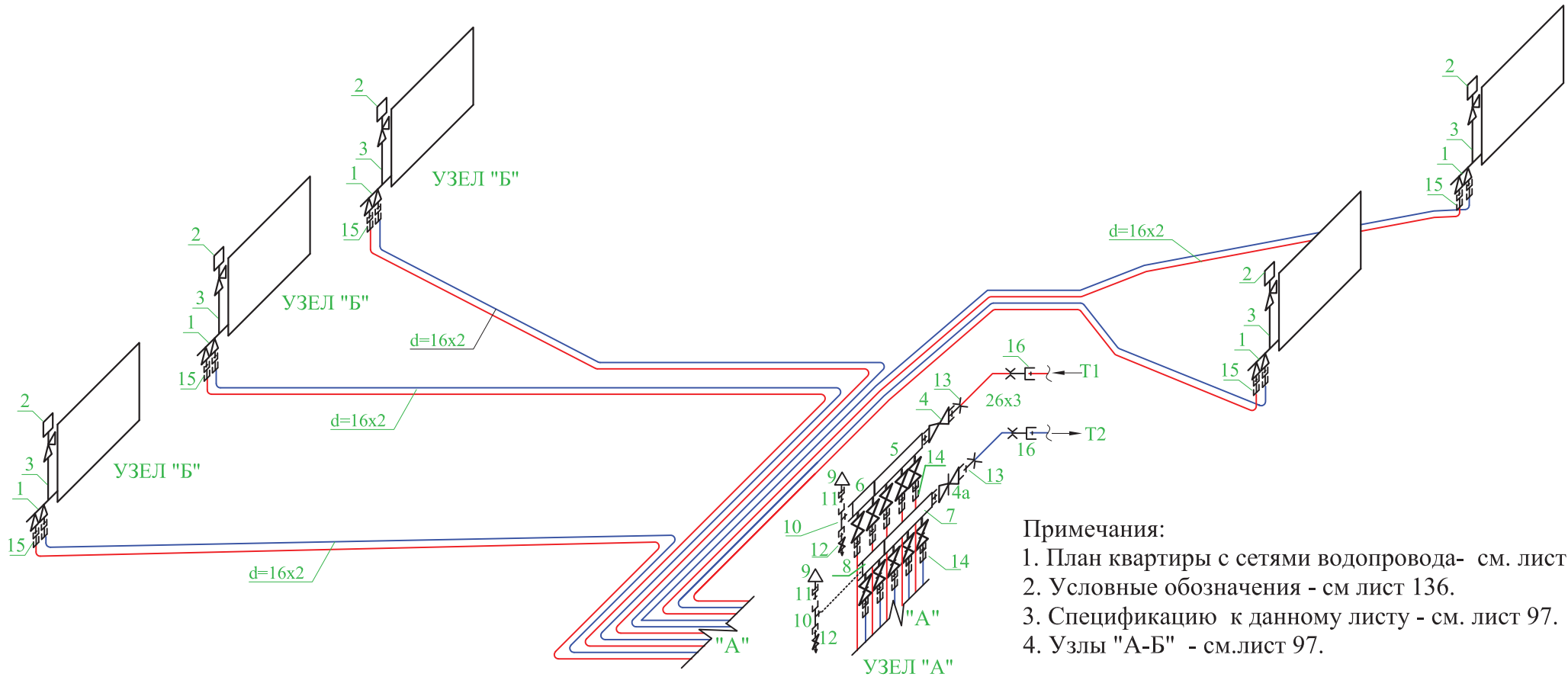

Примечания:

1. План квартиры с сетями водопровода- см. лист 89.
2. Условные обозначения - см лист 136.
3. Спецификацию к данному листу - см. лист 97.
4. Узлы "А-Б" - см. лист 97.

ИЗМ.	ЛИСТ	N документа	ПОДПИСЬ	ДАТА

VALTEC-02.2011

Лист

96

Инв.№ подл.	Подпись и дата	Взам. инв. №

СПЕЦИФИКАЦИЯ К МОНТАЖНЫМ СХЕМАМ КОЛЛЕКТОРНАЯ РАЗВОДКА. МЕТАЛЛОПОЛИМЕРНЫЕ ТРУБЫ НА ПРЕСС-ФИТИНГАХ

ОТОПЛЕНИЕ

№поз.	Наименование	Марка	Производитель	Количество
1	Узел радиаторный термостатический	VT.225K	VALTEC	5
2	Головка термостатическая жидкостная	VT.5000	VALTEC	5
3	Трубка стальная никелированная	VT.ADI01	VALTEC	5
4	Кран шаровой, Ду-20	VT.217	VALTEC	1
4а	Вентиль прямооточный ,Ду-20	VT.052	VALTEC	1
5	Коллектор с кранами 3/4"x1/2"x3	VTc.580N	VALTEC	1
6	Коллектор с кранами 3/4"x1/2"x2	VTc.580N	VALTEC	1
7	Коллектор с вентильями 3/4"x1/2"x3	VTc.560N	VALTEC	1
8	Коллектор с вентильями 3/4"x1/2"x2	VTc.560N	VALTEC	1
9	Воздухоотводчик автоматический, Ду-15	VT.502	VALTEC	2
10	Тройник коллекторный	VTc.530	VALTEC	2
11	Клапан для воздухоотводчика	VT.539	VALTEC	2
12	Кран дренажный, 1/2"	VT.430	VALTEC	2
13	Соединитель пресс НР 26х3/4"	VTm.201	VALTEC	2
14	Соединитель коллекторный пресс 16мм	VT.712	VALTEC	10
15	Соединитель пресс "евроконус"	VT.712.E	VALTEC	10
16	Соединитель пресс ВР 26х3/4"	VTm.202	VALTEC	2
17	Труба металлополимерная 16х2		VALTEC	145 м.п.
18	Труба металлополимерная 26х3		VALTEC	2 м.п.
19	Кожух гофрированный 16 мм			145 м.п.
20	Кронштейны коллекторные	VTc.130	VALTEC	2 пары
21	Шкаф коллекторный	ПН-1		1

УЗЕЛ "А"

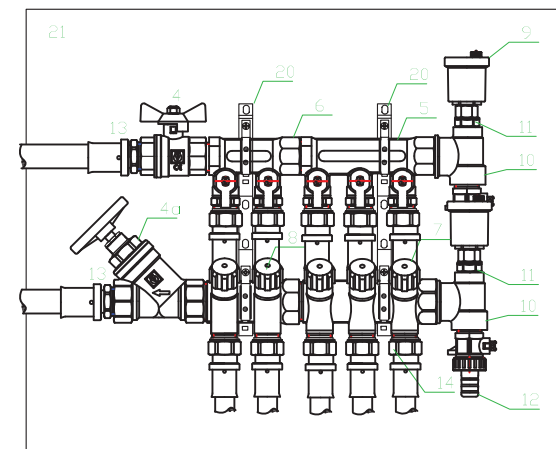

УЗЕЛ "Б"

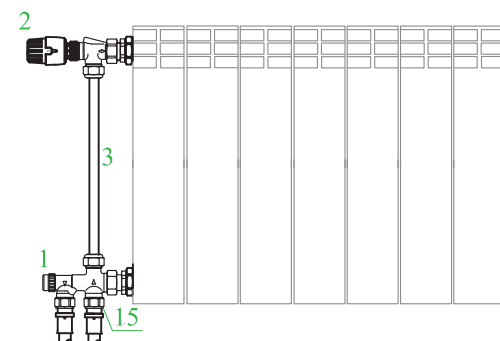

ИЗМ.	ЛИСТ	№ документа	ПОДПИСЬ	ДАТА	

VALTEC-02.2011

Лист

97

Инв.№ подл.	Подпись и дата	Взам. инв. №

СМЕТА НА УСТРОЙСТВО ОТОПЛЕНИЯ КОЛЛЕКТОРНАЯ РАЗВОДКА. МЕТАЛЛОПОЛИМЕРНЫЕ ТРУБЫ НА ПРЕСС-ФИТИНГАХ

ОТОПЛЕНИЕ

№ п/п	Шифр и номер позиции норматива	Наименование работ и затрат, единица измерения	Количество	Стоимость единицы		Общая стоимость			Затраты труда рабочих, чел.-ч., не занятых обслуживанием машин	
				всего	эксплуатации машин	Всего	оплаты труда	эксплуатации машин	на единицу	всего
				оплаты труда	в т.ч. оплаты труда					
1	2	3	4	5	6	7	8	9	10	11
Раздел 1. САНИТАРНО-ТЕХНИЧЕСКИЕ РАБОТЫ										
1	ТЕР18-03-001-1	Установка радиаторов,100 КВт	0,075	2422,74 830,43	313,15 74,21	181,71	62,28	23,49 5,57	75,7	5,68
2	ТЕР18-07-002-1	Установка терморегуляторов, к-т	5	4,47 4,47	0 0	22,35	22,35	0 0	0,38	1,9
2.1.	Цена "Веста-Трейдинг" 2011	Узел термостатический VT.225К, к-т	5	1002,54		5012,7	0	0 0	0	0
2.2.	Цена "Веста-Трейдинг" 2011	Термоголовка жидкостная VT.5000, шт	5	533,9		2669,5	0	0 0	0	0
2.3.	Цена "Веста-Трейдинг" 2011	Трубка стальная хромированная VT ADI 01, м	2,5	233,9		584,75	0	0 0	0	0
3	ТЕР16-07-003-2 прим.	Присоединение к стальным стоякам Ду20, шт	1	74,82 54,06	5,49 0,12	74,82	54,06	5,49 0,12	4,46	4,46
3.1.	Цена "Веста-Трейдинг" 2011	Кран шаровой VT.217 ,3/4, шт	1	207,63		207,63	0	0 0	0	0
3.2.	Цена "Веста-Трейдинг" 2011	Вентиль прямоточный VT.052 ,3/4, шт	1	352,54		352,54	0	0 0	0	0
4	ТЕР16-07-005-1	Гидравлическое испытание ,100м	1,46	79,08 71,29	3,48 0	115,46	104,08	5,08 0	5,01	7,31
5	ТЕР 18-06-001-1	Установка коллекторов, шт	2	100,57 88,92	7,13 0,55	201,14	177,84	14,26 1,1	7,48	14,96
5.1.	Цена "Веста-Трейдинг" 2011	Коллектор с кранами VTc 580N, 3/4x1/2x3,шт	1	627,12		627,12	0	0 0	0	0
5.2.	Цена "Веста-Трейдинг" 2011	Коллектор с кранами VTc 580N, 3/4x1/2x2,шт	1	441,53		441,53	0	0 0	0	0
5.3.	Цена "Веста-Трейдинг" 2011	Коллектор с вентилями VTc 560N, 3/4x1/2x3,шт	1	545,76		545,76	0	0 0	0	0

Продолжение сметы -на следующем листе.

изм.	лист	№ документа	подпись	дата

VALTEC-02.2011

Лист

98

Инв.№ подл.	Подпись и дата	Взам. инв. №

СМЕТА НА УСТРОЙСТВО ОТОПЛЕНИЯ КОЛЛЕКТОРНАЯ РАЗВОДКА. МЕТАЛЛОПОЛИМЕРНЫЕ ТРУБЫ НА ПРЕСС-ФИТИНГАХ

ОТОПЛЕНИЕ

5.4.	Цена "Веста-Трейдинг" 2011	Коллектор с вентилями VTc 560N, 3/4x1/2x2,шт	1	377,12		377,12	0	0	0	0
5.5.	Цена "Веста-Трейдинг" 2011	Тройник коллекторный VTc.530,3/4x1/2x1/2, шт	2	144,07		288,14	0	0	0	0
5.6.	Цена "Веста-Трейдинг" 2011	Кран дренажный, VT 430, шт	2	127,12		254,24	0	0	0	0
5.7.	Цена "Веста-Трейдинг" 2011	Кронштейн коллекторный, VTc. 130, пара	1	291,53		291,53	0	0	0	0
6	ТЕР 18-06-003-10	Установка воздухоотводчиков, шт	2	35,95	7,07	71,9	39,04	14,14	1,66	3,32
				19,52	1,12			2,24		
6.1.	Цена "Веста-Трейдинг" 2011	Воздухоотводчик автоматический VT.502, шт	2	184,75		369,5	0	0	0	0
6.2.	Цена "Веста-Трейдинг" 2011	Клапан для воздухоотводчика VT.539, шт	2	44,07		88,14	0	0	0	0
7	ТЕР 19-01-013-6 прим.	Установка шкафа коллекторного, шт	1	219,73	24,31	219,73	46,85	24,31	3,87	3,87
				46,85	2,19			2,19		
7.1.	Цена "Веста-Трейдинг" 2011	Шкаф коллекторный ШН-1, шт	1	1095,76		1095,76	0	0	0	0
8	ТЕР 16-03-001-1	Прокладка трубопроводов из МПТ Дн16, 100м	1,45	1207,72	35,75	1751,19	1698,1	51,84	98	142,1
				1171,1	5,36			7,77		
8.1.	Цена "Веста-Трейдинг" 2011	Трубы металлополимерные Дн16, м	145	33,05		4792,25	0	0	0	0
8.2.	Цена "Веста-Трейдинг" 2011	Соединитель коллекторный VT.710, шт	10	83,05		830,5	0	0	0	0
8.3.	Цена "Веста-Трейдинг" 2011	Соединитель пресс "евроконус" VT.712.Е, шт	10	85,59		855,9	0	0	0	0
8.4.	Цена "Веста-Трейдинг" 2011	Кожух гофрированный, 16, м	145	11,86		1719,7	0	0	0	0
9	ТЕР 16-03-001-3	Прокладка трубопроводов из МПТ Дн26, 100м	0,02	1232,79	36,18	24,66	23,9	0,72	100	2
				1195	5,36			0,11		
9.1.	Цена "Веста-Трейдинг" 2011	Трубы металлополимерные Дн26, м	2	78,81		157,62	0	0	0	0
9.2.	Цена "Веста-Трейдинг" 2011	Соединитель пресс НР VTm.201, 3/4x26, шт.	2	155,08		310,16	0	0	0	0
9.3.	Цена "Веста-Трейдинг" 2011	Соединитель пресс ВР VTm.202, 3/4x26, шт.	2	131,36		262,72	0	0	0	0

Продолжение сметы -на следующем листе.

Изм.	Лист	№ документа	Подпись	Дата

VALTEC-02.2011

Лист

99

Инв. N подл.	Подпись и дата	Взам. инв. N

СМЕТА НА УСТРОЙСТВО ОТОПЛЕНИЯ КОЛЛЕКТОРНАЯ РАЗВОДКА. МЕТАЛЛОПОЛИМЕРНЫЕ ТРУБЫ НА ПРЕСС-ФИТИНГАХ

ОТОПЛЕНИЕ

		ИТОГО по разделу в базовых ценах				2662,96	2228,5	139,33 19,1		185,6
		Итого по разделу материалы в текущих ценах				22134,81				
	Распоряжение КЭРППТ от 3 февраля 2011 г. N 85-р	Идексы перехода в цены февраля 2011 г								
		-заработная плата	9,859			22159,09				
		-эксплуатация машин	5,48			763,53				
		-материальные ресурсы	3,184			939,69				
		ИТОГО по разделу в текущих ценах				45997,12				
	МДС 81-33.2004	Накладные расходы 128% от ФОТ	1,28			28363,64				
	МДС 81-25.2001	Сметная прибыль 83% от ФОТ	0,83			18392,04				
		ИТОГО				92752,8				
		Налог на добавленную стоимость 18%	0,18			16695,5				
		ВСЕГО ПО СМЕТЕ				109448,3				

Примечания:

1. Смета составлена по ТЕР для Санкт-Петербурга.
2. Стоимость отопительных приборов (радиаторов) сметой не учитывалась.
3. Смета составлена в уровне цен февраля 2011 г.
4. Сметой предусмотрено присоединение коллекторов к стоякам отопления из стальных труб. В случае использования стояков из других материалов, следует откорректировать марку и цену соединительных фитингов.
5. Сметой предусмотрена прокладка трубопроводов при наличии готовых отверстий в стенах и перегородках. В случае отсутствия отверстий, их пробивку следует учитывать дополнительно.
6. Работа по сверлению гнезд в стенах и перегородках для крепления кронштейнов под радиаторы учтена расценкой на монтаж радиаторов и дополнительному учету не подлежит.
7. Теплоизоляция трубопроводов сметой не учтена.

изм.	лист	N документа	подпись	дата

VALTEC-02.2011

Лист

100

Инв. N подл.	Подпись и дата	Взам. инв. N

**МОНТАЖНАЯ СХЕМА
КОЛЛЕКТОРНАЯ РАЗВОДКА. ПОЛИПРОПИЛЕНОВЫЕ ТРУБЫ НА ФИТИНГАХ ПОД СВАРКУ**

ОТОПЛЕНИЕ

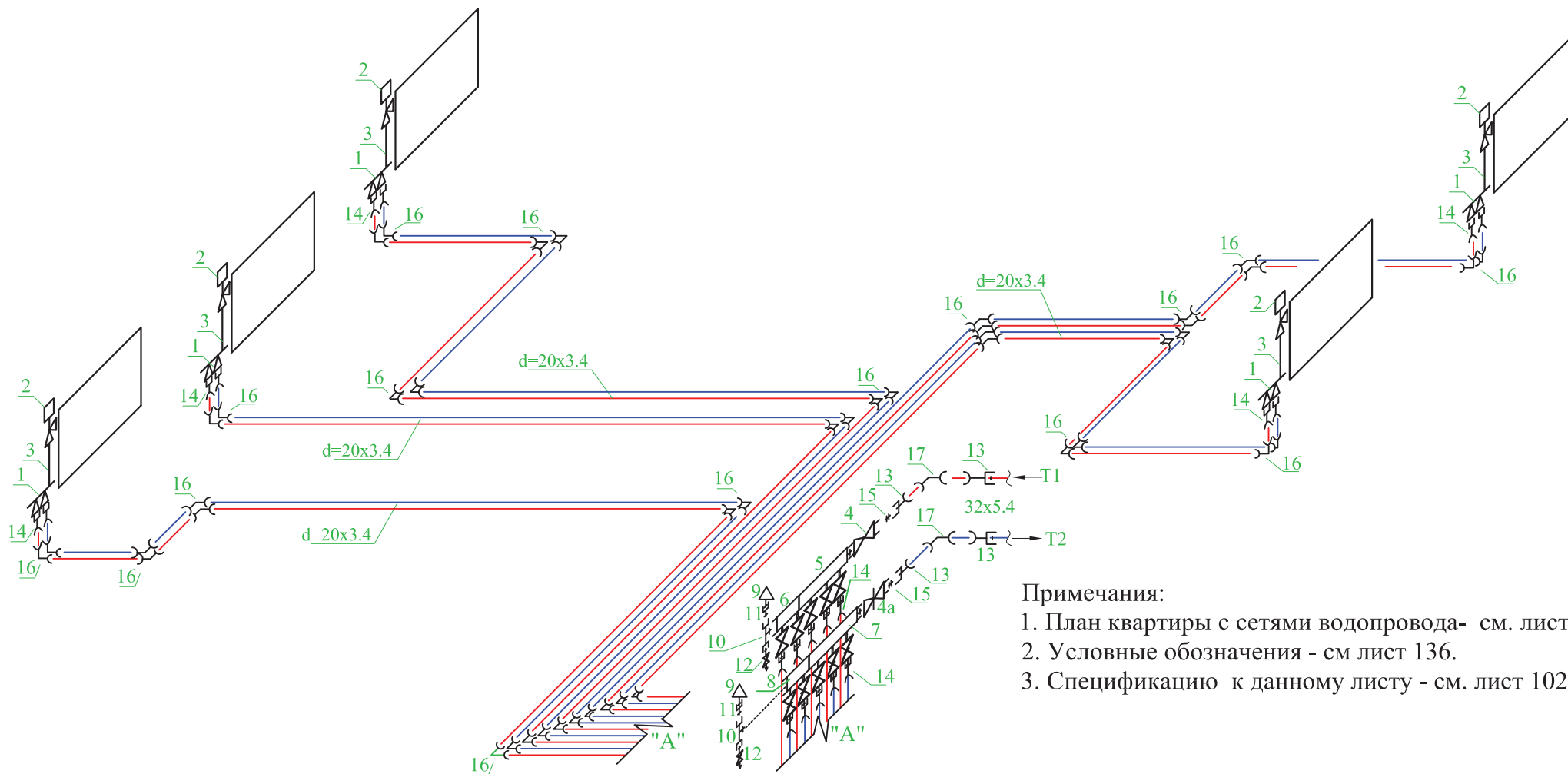

- Примечания:
 1. План квартиры с сетями водопровода- см. лист 89.
 2. Условные обозначения - см лист 136.
 3. Спецификацию к данному листу - см. лист 102.

ИЗМ.	ЛИСТ	N документа	ПОДПИСЬ	ДАТА

VALTEC-02.2011

Инв.№ подл.	Подпись и дата	Взам. инв. №

СПЕЦИФИКАЦИЯ К МОНТАЖНЫМ СХЕМАМ КОЛЛЕКТОРНАЯ РАЗВОДКА. ПОЛИПРОПИЛЕНОВЫЕ ТРУБЫ НА ФИТИНГАХ ПОД СВАРКУ

ОТОПЛЕНИЕ

№поз.	Наименование	Марка	Производитель	Количество
1	Узел радиаторный термостатический	VT.225K	VALTEC	5
2	Головка термостатическая жидкостная	VT.5000	VALTEC	5
3	Трубка стальная никелированная	VT.ADI01	VALTEC	5
4	Кран шаровой, Ду-20	VT.217	VALTEC	1
4а	Вентиль прямоточный ,Ду-20	VT.052	VALTEC	1
5	Коллектор с кранами 3/4"x1/2"x3	VTc.580N	VALTEC	1
6	Коллектор с кранами 3/4"x1/2"x2	VTc.580N	VALTEC	1
7	Коллектор с вентилями 3/4"x1/2"x3	VTc.560N	VALTEC	1
8	Коллектор с вентилями 3/4"x1/2"x2	VTc.560N	VALTEC	1
9	Воздухоотводчик автоматический, Ду-15	VT.502	VALTEC	2
10	Тройник коллекторный	VTc.530	VALTEC	2
11	Клапан для воздухоотводчика	VT.539	VALTEC	2
12	Кран дренажный, 1/2"	VT.430	VALTEC	2
13	Соединитель полипропиленовый ВР 32х1"	VTр.702	VALTEC	4
14	Соединитель п/п с накидной гайкой 20х1/2"	VTр.708	VALTEC	20
15	Ниппель переходной 3/4 х1"	VTр.580	VALTEC	2
16	Угольник 90° полипропиленовый, 20мм	VTр.751	VALTEC	56
17	Угольник 90° полипропиленовый, 32мм	VTр.751	VALTEC	2
18	Труба полипропиленовая PP-ALUX, армированная алюминием, PN25, 20х3,4мм	VTр.700AL25	VALTEC	157 м.п.
19	Труба полипропиленовая PP-ALUX, армированная алюминием, PN25, 32х5,4мм	VTр.700AL25	VALTEC	2 м.п.
20	Кронштейны коллекторные	VTc.130	VALTEC	2 пары
21	Шкаф коллекторный	ШН-1		1

изм.	лист	№ документа	подпись	дата

VALTEC-02.2011

Лист

102

Инв.№ подл.	Подпись и дата	Взам. инв. №

СМЕТА НА УСТРОЙСТВО ОТОПЛЕНИЯ КОЛЛЕКТОРНАЯ РАЗВОДКА. ПОЛИПРОПИЛЕНОВЫЕ ТРУБЫ НА ФИТИНГАХ ПОД СВАРКУ

ОТОПЛЕНИЕ

№ п/п	Шифр и номер позиции норматива	Наименование работ и затрат, единица измерения	Количество	Стоимость единицы		Общая стоимость			Затраты труда рабочих, чел.-ч., не занятых обслуживанием машин	
				всего	эксплуатации машин в т.ч. оплаты труда	Всего	оплаты труда	эксплуатации машин в т.ч. оплаты труда	на единицу	всего
1	2	3	4	5	6	7	8	9	10	11
Раздел 1. САНИТАРНО-ТЕХНИЧЕСКИЕ РАБОТЫ										
1	ТЕР18-03-001-1	Установка радиаторов,100 КВт	0,075	2422,74 830,43	313,15 74,21	181,71	62,28	23,49 5,57	75,7	5,68
2	ТЕР18-07-002-1	Установка терморегуляторов, к-т	5	4,47 4,47	0 0	22,35	22,35	0 0	0,38	1,9
2.1.	Цена "Веста-Трейдинг" 2011	Узел термостатический VT.225K, к-т	5	1002,54		5012,7	0	0 0	0	0
2.2.	Цена "Веста-Трейдинг" 2011	Термоголовка жидкостная VT.5000, шт	5	533,9		2669,5	0	0 0	0	0
2.3.	Цена "Веста-Трейдинг" 2011	Трубка стальная хромированная VT ADI 01, м	2,5	233,9		584,75	0	0 0	0	0
3	ТЕР16-07-003-2 прим.	Присоединение к стальным стоякам Ду20, шт	1	74,82 54,06	5,49 0,12	74,82	54,06	5,49 0,12	4,46	4,46
3.1.	Цена "Веста-Трейдинг" 2011	Кран шаровой VT.217 ,3/4, шт	1	207,63		207,63	0	0 0	0	0
3.2.	Цена "Веста-Трейдинг" 2011	Вентиль прямооточный VT.052 ,3/4, шт	1	352,54		352,54	0	0 0	0	0
4	ТЕР16-07-005-1	Гидравлическое испытание ,100м	1,59	79,08 71,29	3,48 0	125,74	113,35	5,53 0	5,01	7,97
5	ТЕР 18-06-001-1	Установка коллекторов, шт	2	100,57 88,92	7,13 0,55	201,14	177,84	14,26 1,1	7,48	14,96
5.1.	Цена "Веста-Трейдинг" 2011	Коллектор с кранами VTс 580N, 3/4x1/2x3,шт	1	627,12		627,12	0	0 0	0	0
5.2.	Цена "Веста-Трейдинг" 2011	Коллектор с кранами VTс 580N, 3/4x1/2x2,шт	1	441,53		441,53	0	0 0	0	0
5.3.	Цена "Веста-Трейдинг" 2011	Коллектор с вентилями VTс 560N, 3/4x1/2x3,шт	1	545,76		545,76	0	0 0	0	0

Продолжение сметы -на следующем листе.

изм.	лист	N документа	подпись	дата

VALTEC-02.2011

Лист

103

Инв.№ подл.	Подпись и дата	Взам. инв. №

**СМЕТА НА УСТРОЙСТВО ОТОПЛЕНИЯ
КОЛЛЕКТОРНАЯ РАЗВОДКА. ПОЛИПРОПИЛЕНОВЫЕ ТРУБЫ НА ФИТИНГАХ ПОД СВАРКУ**

ОТОПЛЕНИЕ

5.4.	Цена "Веста-Трейдинг" 2011	Коллектор с вентилями VTc 560N, 3/4x1/2x2,шт	1	377,12		377,12	0	0	0	0
5.5.	Цена "Веста-Трейдинг" 2011	Тройник коллекторный VTc.530,3/4x1/2x1/2, шт	2	144,07		288,14	0	0	0	0
5.6.	Цена "Веста-Трейдинг" 2011	Кран дренажный, VT 430, шт	2	127,12		254,24	0	0	0	0
5.7.	Цена "Веста-Трейдинг" 2011	Кронштейн коллекторный, VTc. 130, пара	1	291,53		291,53	0	0	0	0
6	ТЕР 18-06-003-10	Установка воздухоотводчиков, шт	2	35,95 19,52	7,07 1,12	71,9	39,04	14,14 2,24	1,66	3,32
6.1.	Цена "Веста-Трейдинг" 2011	Воздухоотводчик автоматический VT.502, шт	2	184,75		369,5	0	0	0	0
6.2.	Цена "Веста-Трейдинг" 2011	Клапан для воздухоотводчика VT.539, шт	2	44,07		88,14	0	0	0	0
7	ТЕР 19-01-013-6 прим.	Установка шкафа коллекторного , шт	1	219,73 46,85	24,31 2,19	219,73	46,85	24,31 2,19	3,87	3,87
7.1.	Цена "Веста-Трейдинг" 2011	Шкаф коллекторный ШН-1, шт	1	1095,76		1095,76	0	0	0	0
8	ТЕР16-04-002-1 прим.	Прокладка трубопроводов из напорных полипропиленовых труб Дн20, 100м	1,57	3933,07 2305,71	1527,82 214,57	6174,92	3619,96	2398,68 336,87	190,24	298,68
8.1.	Цена "Веста-Трейдинг" 2011	Трубы полипропиленовые PP-ALUX PN25 Valtec, Дн20, м.п.	157	52,54		8248,78	0	0	0	0
8.2.	Цена "Веста-Трейдинг" 2011	Соединитель с накидной гайкой VTr.708, шт.	20	71,19		1423,8	0	0	0	0
8.3.	Цена "Веста-Трейдинг" 2011	Угольник 90° п/п, VTr.751, 20мм, шт.	56	4,07		227,92	0	0	0	0
8.4.	Цена "Веста-Трейдинг" 2011	Угольник 90° п/п, VTr.751, 32мм, шт.	2	9,15		18,3	0	0	0	0
9	ТЕР16-04-002-3 прим.	Прокладка трубопроводов из напорных полипропиленовых труб Дн32, 100м	0,02	2086,3 1476,22	546,72 77,1	41,73	29,52	10,93 1,54	121,8	2,44
9.1.	Цена "Веста-Трейдинг" 2011	Трубы полипропиленовые PP-ALUX PN25 Valtec, Дн32, м.п.	2	122,03		244,06	0	0	0	0
9.2.	Цена "Веста-Трейдинг" 2011	Соединитель с переходом на ВР VTr.702, 1"х32, шт.	4	61,53		246,12	0	0	0	0
9.3.	Цена "Веста-Трейдинг" 2011	Ниппель VTr.580, 3/4x1", шт.	2	66,1		132,2	0	0	0	0

Продолжение сметы -на следующем листе.

изм.	лист	№ документа	подпись	дата

VALTEC-02.2011

Инв.№ подл.	Подпись и дата	Взам. инв. №

СМЕТА НА УСТРОЙСТВО ОТОПЛЕНИЯ КОЛЛЕКТОРНАЯ РАЗВОДКА. ПОЛИПРОПИЛЕНОВЫЕ ТРУБЫ НА ФИТИНГАХ ПОД СВАРКУ

ОТОПЛЕНИЕ

		ИТОГО по разделу в базовых ценах				7114,04	4165,25	2496,83 349,63		343,28
		Итого по разделу материалы в текущих ценах				23747,14				
Распоряжение КЭРППТ от 3 февраля 2011 г. № 85-р		Идексы перехода в цены февраля 2011 г								
		-заработная плата	9,859			44512,2				
		-эксплуатация машин	5,48			13682,63				
		-материальные ресурсы	3,184			1439,04				
		ИТОГО по разделу в текущих ценах				83381,01				
МДС 81-33.2004		Накладные расходы 128% от ФОТ	1,28			56975,62				
МДС 81-25.2001		Сметная прибыль 83% от ФОТ	0,83			36945,13				
		ИТОГО				177301,8				
		Налог на добавленную стоимость 18%	0,18			31914,32				
		ВСЕГО ПО СМЕТЕ				209216,1				

Примечания:

- Смета составлена по ТЕР для Санкт-Петербурга.
- Стоимость отопительных приборов (радиаторов) сметой не учитывалась.
- Смета составлена в уровне цен февраля 2011 г.
- Сметой предусмотрено присоединение коллекторов к стоякам отопления из стальных труб. В случае использования стояков из других материалов, следует откорректировать марку и цену соединительных фитингов.
- Сметой предусмотрена прокладка трубопроводов при наличии готовых отверстий в стенах и перегородках. В случае отсутствия отверстий, их пробивку следует учитывать дополнительно.
- Работа по сверлению гнезд в стенах и перегородках для крепления кронштейнов под радиаторы учтена расценкой на монтаж радиаторов и дополнительному учету не подлежит.
- Теплоизоляция трубопроводов сметой не учтена.

изм.	лист	№ документа	подпись	дата

VALTEC-02.2011

Лист

105

Инв. N подл.	Подпись и дата	Взам. инв. N

**МОНТАЖНАЯ СХЕМА
КОЛЛЕКТОРНАЯ РАЗВОДКА. МЕДНЫЕ ТРУБЫ НА ФИТИНГАХ ПОД ПАЙКУ**

ОТОПЛЕНИЕ

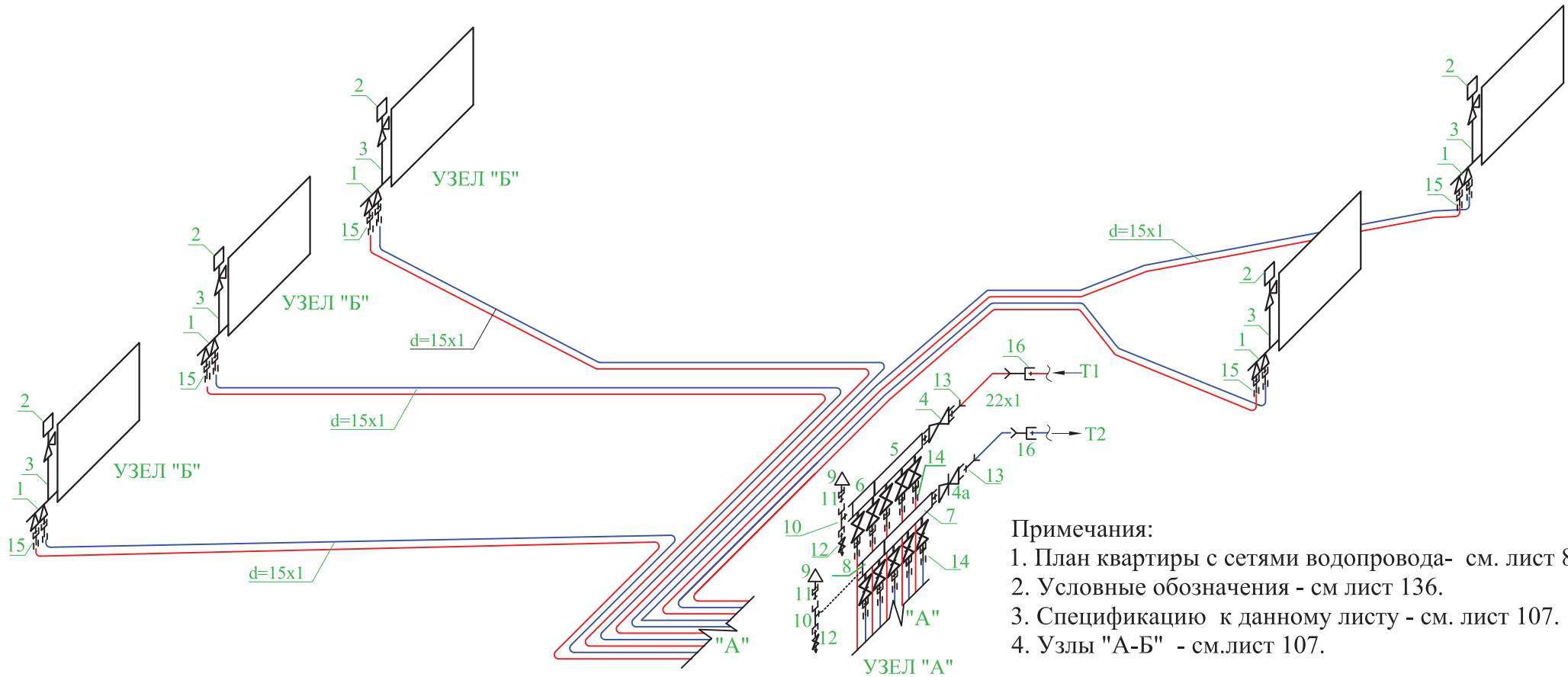

Примечания:

1. План квартиры с сетями водопровода - см. лист 89.
2. Условные обозначения - см лист 136.
3. Спецификацию к данному листу - см. лист 107.
4. Узлы "А-Б" - см. лист 107.

ИЗМ.	ЛИСТ	N документа	ПОДПИСЬ	ДАТА

VALTEC-02.2011

Лист
106

Инв.№ подл.	Подпись и дата	Взам. инв. №

СПЕЦИФИКАЦИЯ К МОНТАЖНЫМ СХЕМАМ КОЛЛЕКТОРНАЯ РАЗВОДКА. МЕДНЫЕ ТРУБЫ НА ФИТИНГАХ ПОД ПАЙКУ

ОТОПЛЕНИЕ

№поз.	Наименование	Марка	Производитель	Количество
1	Узел радиаторный термостатический	VT.225K	VALTEC	5
2	Головка термостатическая жидкостная	VT.5000	VALTEC	5
3	Трубка стальная никелированная	VT.ADI01	VALTEC	5
4	Кран шаровой, Ду-20	VT.217	VALTEC	1
4а	Вентиль прямооточный ,Ду-20	VT.052	VALTEC	1
5	Коллектор с кранами 3/4"x1/2"x3	VTc.580N	VALTEC	1
6	Коллектор с кранами 3/4"x1/2"x2	VTc.580N	VALTEC	1
7	Коллектор с вентилями 3/4"x1/2"x3	VTc.560N	VALTEC	1
8	Коллектор с вентилями 3/4"x1/2"x2	VTc.560N	VALTEC	1
9	Воздухоотводчик автоматический, Ду-15	VT.502	VALTEC	2
10	Тройник коллекторный	VTc.530	VALTEC	2
11	Клапан для воздухоотводчика	VT.539	VALTEC	2
12	Кран дренажный, 1/2"	VT.430	VALTEC	2
13	Соединитель пайка НР 22x3/4"	4243G	Viega	2
14	Соединитель коллекторный обжим 15мм	VTc.711	VALTEC	10
15	Соединитель Евроконус для медной трубы 15x3/4"	VT.4430.NE	VALTEC	10
16	Соединитель пайка ВР 22x3/4"	4270G	Viega	2
17	Труба медная отожженная с покрытием из ПВХ, 15x1 мм		KME	145 м.п.
18	Труба медная отожженная с покрытием из ПВХ, 22x1 мм		KME	2 м.п.
19	Кронштейны коллекторные	VTc.130	VALTEC	2 пары
20	Шкаф коллекторный	ШН-1		1

УЗЕЛ "А"

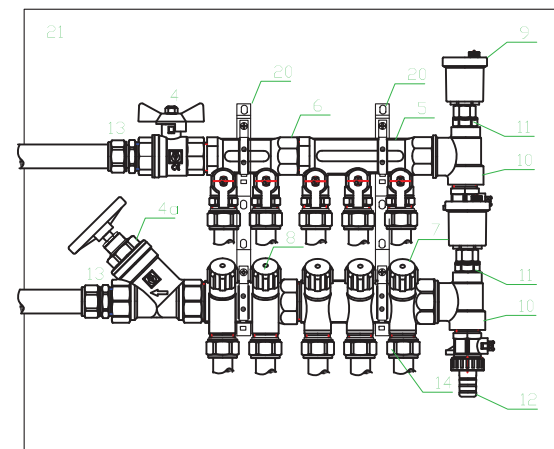

УЗЕЛ "Б"

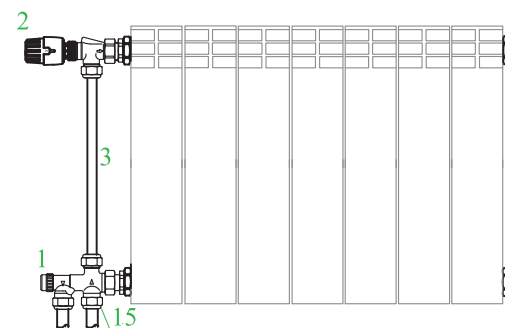

изм.	лиСТ	№ документа	подпись	дата

VALTEC-02.2011

Лист

107

Инв.№ подл.	Подпись и дата	Взам. инв. №

СМЕТА НА УСТРОЙСТВО ОТОПЛЕНИЯ КОЛЛЕКТОРНАЯ РАЗВОДКА. МЕДНЫЕ ТРУБЫ НА ФИТИНГАХ ПОД ПАЙКУ

ОТОПЛЕНИЕ

№ п/п	Шифр и номер позиции норматива	Наименование работ и затрат, единица измерения	Количество	Стоимость единицы		Общая стоимость			Затраты труда рабочих, чел.-ч., не занятых обслуживанием машин	
				всего	эксплуатации машин в т.ч. оплаты труда	Всего	оплаты труда	эксплуатации машин в т.ч. оплаты труда	на единицу	всего
1	2	3	4	5	6	7	8	9	10	11
Раздел 1. САНИТАРНО-ТЕХНИЧЕСКИЕ РАБОТЫ										
1	ТЕР18-03-001-1	Установка радиаторов,100 КВт	0,075	2422,74 830,43	313,15 74,21	181,71	62,28	23,49 5,57	75,7	5,68
2	ТЕР18-07-002-1	Установка терморегуляторов, к-т	5	4,47 4,47	0 0	22,35	22,35	0 0	0,38	1,9
2.1.	Цена "Веста-Трейдинг" 2011	Узел термостатический VT.225К, к-т	5	1002,54		5012,7	0	0 0	0	0
2.2.	Цена "Веста-Трейдинг" 2011	Термоголовка жидкостная VT.5000, шт	5	533,9		2669,5	0	0 0	0	0
2.3.	Цена "Веста-Трейдинг" 2011	Трубка стальная хромированная VT ADI 01, м	2,5	233,9		584,75	0	0 0	0	0
3	ТЕР16-07-003-2 прим.	Присоединение к стальным стоякам Ду20, шт	1	74,82 54,06	5,49 0,12	74,82	54,06	5,49 0,12	4,46	4,46
3.1.	Цена "Веста-Трейдинг" 2011	Кран шаровой VT.217 ,3/4, шт	1	207,63		207,63	0	0 0	0	0
3.2.	Цена "Веста-Трейдинг" 2011	Вентиль прямооточный VT.052 ,3/4, шт	1	352,54		352,54	0	0 0	0	0
4	ТЕР16-07-005-1	Гидравлическое испытание ,100м	1,46	79,08 71,29	3,48 0	115,46	104,08	5,08 0	5,01	7,31
5	ТЕР 18-06-001-1	Установка коллекторов, шт	2	100,57 88,92	7,13 0,55	201,14	177,84	14,26 1,1	7,48	14,96
5.1.	Цена "Веста-Трейдинг" 2011	Коллектор с кранами VTc 580N, 3/4x1/2x3,шт	1	627,12		627,12	0	0 0	0	0
5.2.	Цена "Веста-Трейдинг" 2011	Коллектор с кранами VTc 580N, 3/4x1/2x2,шт	1	441,53		441,53	0	0 0	0	0
5.3.	Цена "Веста-Трейдинг" 2011	Коллектор с вентилями VTc 560N, 3/4x1/2x3,шт	1	545,76		545,76	0	0 0	0	0

Продолжение сметы -на следующем листе.

Изм.	лист	№ документа	подпись	дата

VALTEC-02.2011

Лист

108

Инв.№ подл.	Подпись и дата	Взам. инв. №

СМЕТА НА УСТРОЙСТВО ОТОПЛЕНИЯ КОЛЛЕКТОРНАЯ РАЗВОДКА. МЕДНЫЕ ТРУБЫ НА ФИТИНГАХ ПОД ПАЙКУ

ОТОПЛЕНИЕ

5.4.	Цена "Веста-Трейдинг" 2011	Коллектор с вентилями VTc 560N, 3/4x1/2x2,шт	1	377,12		377,12	0	0	0	0
5.5.	Цена "Веста-Трейдинг" 2011	Тройник коллекторный VTc.530,3/4x1/2x1/2, шт	2	144,07		288,14	0	0	0	0
5.6.	Цена "Веста-Трейдинг" 2011	Кран дренажный, VT 430, шт	2	127,12		254,24	0	0	0	0
5.7.	Цена "Веста-Трейдинг" 2011	Кронштейн коллекторный, VTc. 130, пара	1	291,53		291,53	0	0	0	0
6	ТЕР 18-06-003-10	Установка воздухоотводчиков, шт	2	35,95	7,07	71,9	39,04	14,14	1,66	3,32
				19,52	1,12			2,24		
6.1.	Цена "Веста-Трейдинг" 2011	Воздухоотводчик автоматический VT.502, шт	2	184,75		369,5	0	0	0	0
6.2.	Цена "Веста-Трейдинг" 2011	Клапан для воздухоотводчика VT.539, шт	2	44,07		88,14	0	0	0	0
7	ТЕР 19-01-013-6 прим.	Установка шкафа коллекторного , шт	1	219,73	24,31	219,73	46,85	24,31	3,87	3,87
				46,85	2,19			2,19		
7.1.	Цена "Веста-Трейдинг" 2011	Шкаф коллекторный ШН-1, шт	1	1095,76		1095,76	0	0	0	0
8	ТЕР16-09-001-3 прим.	Прокладка трубопроводов из медных труб Д15, 100м	1,45	1364,37	54,95	1978,34	1809,05	79,68	106	153,7
				1247,62	7,11			10,31		
8.1.	Цена "Веста-Трейдинг" 2011	Трубы медные отожженные с покрытием ПВХ, КМЕ, Д15, м.п.	145	161,86		23469,7	0	0	0	0
8.2.	Цена "Веста-Трейдинг" 2011	Соединитель коллекторный VTc.711, шт.	10	71,19		711,9	0	0	0	0
9	ТЕР 16-03-001-3	Прокладка трубопроводов водоснабжения из медных труб Д22, 100м	0,02	1371,4	57,46	27,43	24,95	1,15	106	2,12
				1247,62	7,5			0,15		
9.1.	Цена "Веста-Трейдинг" 2011	Трубы медные отожженные с покрытием ПВХ, КМЕ, Д22, м.п.	2	261,02		522,04	0	0	0	0
9.2.	Цена "Веста-Трейдинг" 2011	Соединитель пайка НР 4243G, 3/4x22, шт.	2	28,81		57,62	0	0	0	0
9.3.	Цена "Веста-Трейдинг" 2011	Соединитель пайка ВР 4270G, 3/4x22, шт.	2	44,92		89,84	0	0	0	0
9.4.	Цена "Веста-Трейдинг" 2011	Соединитель "евроконус" VT.4430.NE, , шт.	10	56,78		567,8	0	0	0	0

Продолжение сметы -на следующем листе.

изм.	лист	№ документа	подпись	дата

VALTEC-02.2011

Лист

109

Инв.№ подл.	Подпись и дата	Взам. инв. №

СМЕТА НА УСТРОЙСТВО ОТОПЛЕНИЯ КОЛЛЕКТОРНАЯ РАЗВОДКА. МЕДНЫЕ ТРУБЫ НА ФИТИНГАХ ПОД ПАЙКУ

ОТОПЛЕНИЕ

		ИТОГО по разделу в базовых ценах				2892,88	2340,5	167,6		197,32
		Итого по разделу материалы в текущих ценах				38624,86		21,68		
	Распоряжение КЭРППТ от 3 февраля 2011 г. № 85-р	Идексы перехода в цены февраля 2011 г								
		-заработная плата	9,859			23288,73				
		-эксплуатация машин	5,48			918,45				
		-материальные ресурсы	3,184			1225,14				
		ИТОГО по разделу в текущих ценах				64057,18				
	МДС 81-33.2004	Накладные расходы 128% от ФОТ	1,28			29809,57				
	МДС 81-25.2001	Сметная прибыль 83% от ФОТ	0,83			19329,65				
		ИТОГО				113196,4				
		Налог на добавленную стоимость 18%	0,18			20375,35				
		ВСЕГО ПО СМЕТЕ				133571,8				

Примечания:

1. Смета составлена по ТЕР для Санкт-Петербурга.
2. Стоимость отопительных приборов (радиаторов) сметой не учитывалась.
3. Смета составлена в уровне цен февраля 2011 г.
4. Сметой предусмотрено присоединение коллекторов к стоякам отопления из стальных труб. В случае использования стояков из других материалов, следует откорректировать марку и цену соединительных фитингов.
5. Сметой предусмотрена прокладка трубопроводов при наличии готовых отверстий в стенах и перегородках. В случае отсутствия отверстий, их пробивку следует учитывать дополнительно.
6. Работа по сверлению гнезд в стенах и перегородках для крепления кронштейнов под радиаторы учтена расценкой на монтаж радиаторов и дополнительному учету не подлежит.
7. Теплоизоляция трубопроводов сметой не учтена.

изм.	лист	№ документа	подпись	дата

VALTEC-02.2011

Лист

110

Инв. N подл.	Подпись и дата	Взам. инв. N

**МОНТАЖНАЯ СХЕМА
КОЛЛЕКТОРНАЯ РАЗВОДКА. МЕДНЫЕ ТРУБЫ НА ОБЖИМНЫХ ФИТИНГАХ**

ОТОПЛЕНИЕ

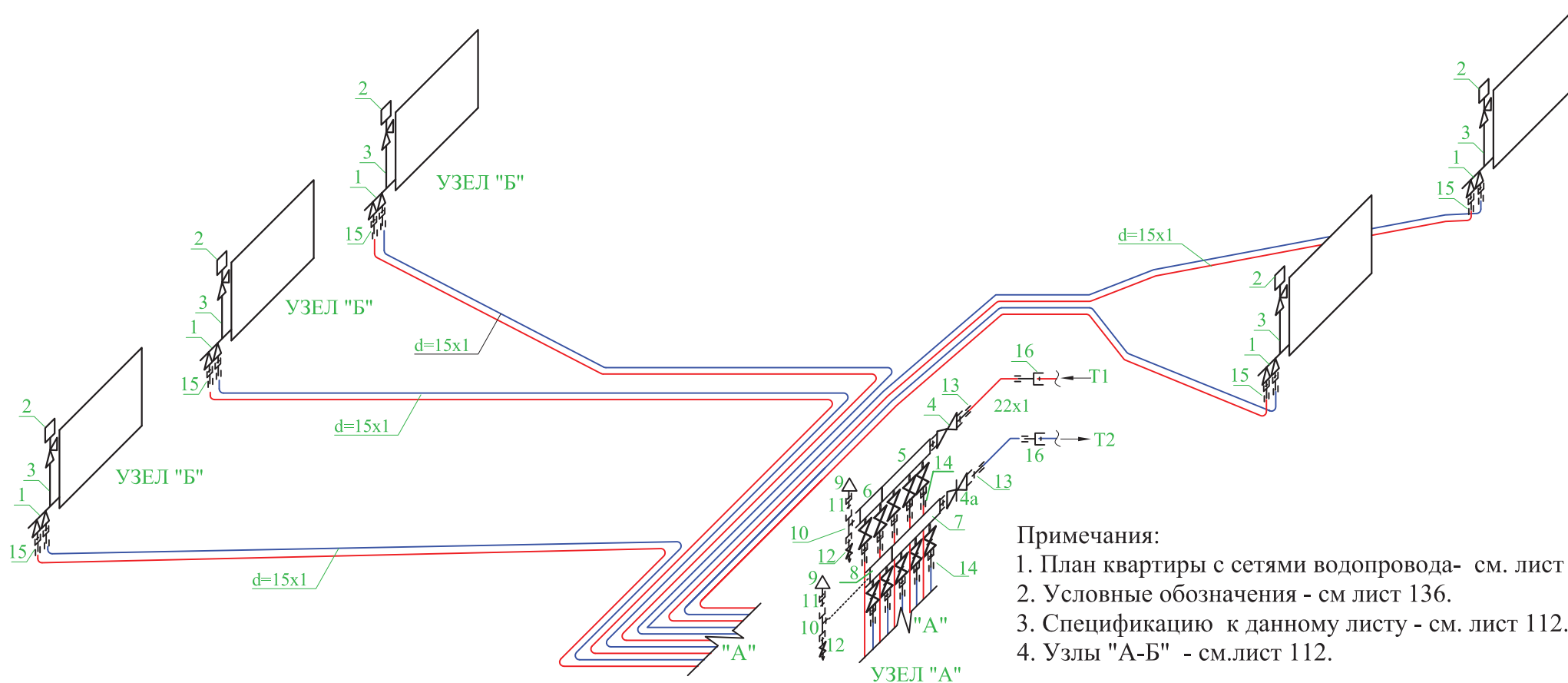

- Примечания:
1. План квартиры с сетями водопровода - см. лист 89.
 2. Условные обозначения - см лист 136.
 3. Спецификацию к данному листу - см. лист 112.
 4. Узлы "А-Б" - см. лист 112.

ИЗМ.	ЛИСТ	N документа	ПОДПИСЬ	ДАТА

VALTEC-02.2011

Инв.№ подл.	Подпись и дата	Взам. инв. №

СПЕЦИФИКАЦИЯ К МОНТАЖНЫМ СХЕМАМ КОЛЛЕКТОРНАЯ РАЗВОДКА. МЕДНЫЕ ТРУБЫ НА ОБЖИМНЫХ ФИТИНГАХ

ОТОПЛЕНИЕ

№поз.	Наименование	Марка	Производитель	Количество
1	Узел радиаторный термостатический	VT.225K	VALTEC	5
2	Головка термостатическая жидкостная	VT.5000	VALTEC	5
3	Трубка стальная никелированная	VT.ADI01	VALTEC	5
4	Кран шаровой, Ду-20	VT.217	VALTEC	1
4а	Вентиль прямооточный ,Ду-20	VT.052	VALTEC	1
5	Коллектор с кранами 3/4"x1/2"x3	VTc.580N	VALTEC	1
6	Коллектор с кранами 3/4"x1/2"x2	VTc.580N	VALTEC	1
7	Коллектор с вентилями 3/4"x1/2"x3	VTc.560N	VALTEC	1
8	Коллектор с вентилями 3/4"x1/2"x2	VTc.560N	VALTEC	1
9	Воздухоотводчик автоматический, Ду-15	VT.502	VALTEC	2
10	Тройник коллекторный	VTc.530	VALTEC	2
11	Клапан для воздухоотводчика	VT.539	VALTEC	2
12	Кран дренажный, 1/2"	VT.430	VALTEC	2
13	Соединитель обжим НР 22x3/4"	101	Comisa	2
14	Соединитель коллекторный обжим 15мм	VTc.711	VALTEC	10
15	Соединитель Евроконус для медной трубы 15x3/4"	VT.4430.NE	VALTEC	10
16	Соединитель обжим ВР 22x3/4"	102	Comisa	2
17	Труба медная отожженная с покрытием из ПВХ, 15x1 мм		КМЕ	145 м.п.
18	Труба медная отожженная с покрытием из ПВХ, 22x1 мм		КМЕ	2 м.п.
19	Кронштейны коллекторные	VTc.130	VALTEC	2 пары
20	Шкаф коллекторный	ШН-1		1

УЗЕЛ "А"

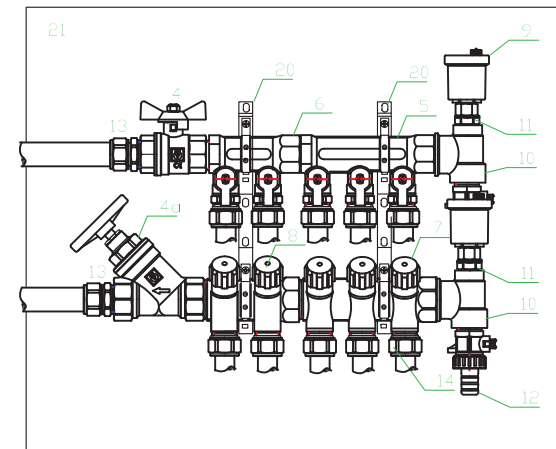

УЗЕЛ "Б"

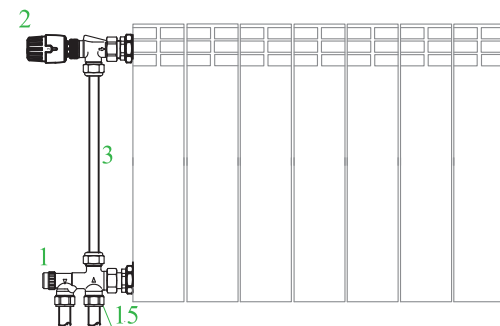

ИЗМ.	ЛИСТ	№ документа	ПОДПИСЬ	ДАТА

VALTEC-02.2011

Инв.№ подл.	Подпись и дата	Взам. инв. №

СМЕТА НА УСТРОЙСТВО ОТОПЛЕНИЯ КОЛЛЕКТОРНАЯ РАЗВОДКА. МЕДНЫЕ ТРУБЫ НА ОБЖИМНЫХ ФИТИНГАХ

ОТОПЛЕНИЕ

№ п/п	Шифр и номер позиции норматива	Наименование работ и затрат, единица измерения	Количество	Стоимость единицы		Общая стоимость			Затраты труда рабочих, чел.-ч., не занятых обслуживанием машин	
				всего	эксплуатации машин	Всего	оплаты труда	эксплуатации машин	на единицу	всего
				оплаты труда	в т.ч. оплаты труда					
1	2	3	4	5	6	7	8	9	10	11
Раздел 1. САНИТАРНО-ТЕХНИЧЕСКИЕ РАБОТЫ										
1	ТЕР18-03-001-1	Установка радиаторов,100 КВт	0,075	2422,74 830,43	313,15 74,21	181,71	62,28	23,49 5,57	75,7	5,68
2	ТЕР18-07-002-1	Установка терморегуляторов, к-т	5	4,47 4,47	0 0	22,35	22,35	0 0	0,38	1,9
2.1.	Цена "Веста-Трейдинг" 2011	Узел термостатический VT.225К, к-т	5	1002,54		5012,7	0	0 0	0	0
2.2.	Цена "Веста-Трейдинг" 2011	Термоголовка жидкостная VT.5000, шт	5	533,9		2669,5	0	0 0	0	0
2.3.	Цена "Веста-Трейдинг" 2011	Трубка стальная хромированная VT ADI 01, м	2,5	233,9		584,75	0	0 0	0	0
3	ТЕР16-07-003-2 прим.	Присоединение к стальным стоякам Ду20, шт	1	74,82 54,06	5,49 0,12	74,82	54,06	5,49 0,12	4,46	4,46
3.1.	Цена "Веста-Трейдинг" 2011	Кран шаровой VT.217 ,3/4, шт	1	207,63		207,63	0	0 0	0	0
3.2.	Цена "Веста-Трейдинг" 2011	Вентиль прямоточный VT.052 ,3/4, шт	1	352,54		352,54	0	0 0	0	0
4	ТЕР16-07-005-1	Гидравлическое испытание ,100м	1,46	79,08 71,29	3,48 0	115,46	104,08	5,08 0	5,01	7,31
5	ТЕР 18-06-001-1	Установка коллекторов, шт	2	100,57 88,92	7,13 0,55	201,14	177,84	14,26 1,1	7,48	14,96
5.1.	Цена "Веста-Трейдинг" 2011	Коллектор с кранами VTс 580N, 3/4x1/2x3,шт	1	627,12		627,12	0	0 0	0	0
5.2.	Цена "Веста-Трейдинг" 2011	Коллектор с кранами VTс 580N, 3/4x1/2x2,шт	1	441,53		441,53	0	0 0	0	0
5.3.	Цена "Веста-Трейдинг" 2011	Коллектор с вентилями VTс 560N, 3/4x1/2x3,шт	1	545,76		545,76	0	0 0	0	0

Продолжение сметы -на следующем листе.

изм.	лист	№ документа	подпись	дата

VALTEC-02.2011

Лист

113

Инв.№ подл.	Подпись и дата	Взам. инв. №

СМЕТА НА УСТРОЙСТВО ОТОПЛЕНИЯ КОЛЛЕКТОРНАЯ РАЗВОДКА. МЕДНЫЕ ТРУБЫ НА ОБЖИМНЫХ ФИТИНГАХ	ОТОПЛЕНИЕ
---	------------------

5.4.	Цена "Веста-Трейдинг" 2011	Коллектор с вентилями VTc 560N, 3/4x1/2x2,шт	1	377,12		377,12	0	0	0	0
5.5.	Цена "Веста-Трейдинг" 2011	Тройник коллекторный VTc.530,3/4x1/2x1/2, шт	2	144,07		288,14	0	0	0	0
5.6.	Цена «Веста-Трейдинг» 2011	Кран дренажный, VT 430, шт	2	127,12		254,24	0	0	0	0
5.7.	Цена "Веста-Трейдинг" 2011	Кронштейн коллекторный, VTc. 130, пара	1	291,53		291,53	0	0	0	0
6	ТЕР 18-06-003-10	Установка воздухоотводчиков, шт	2	35,95	7,07	71,9	39,04	14,14	1,66	3,32
				19,52	1,12			2,24		
6.1.	Цена "Веста-Трейдинг" 2011	Воздухоотводчик автоматический VT.502, шт	2	184,75		369,5	0	0	0	0
6.2.	Цена "Веста-Трейдинг" 2011	Клапан для воздухоотводчика VT.539, шт	2	44,07		88,14	0	0	0	0
7	ТЕР 19-01-013-6 прим.	Установка шкафа коллекторного , шт	1	219,73	24,31	219,73	46,85	24,31	3,87	3,87
				46,85	2,19			2,19		
7.1.	Цена "Веста-Трейдинг" 2011	Шкаф коллекторный ШН-1, шт	1	1095,76		1095,76	0	0	0	0
8	ТЕР16-09-001-3 прим.	Прокладка трубопроводов из медных труб Д15, 100м	1,45	1364,37	54,95	1978,34	1809,05	79,68	106	153,7
				1247,62	7,11			10,31		
8.1.	Цена "Веста-Трейдинг" 2011	Трубы медные отожженные с покрытием ПВХ, КМЕ, Д15, м.п.	145	161,86		23469,7	0	0	0	0
8.2.	Цена "Веста-Трейдинг" 2011	Соединитель коллекторный VTc.711, шт.	10	71,19		711,9	0	0	0	0
9	ТЕР 16-03-001-3	Прокладка трубопроводов водоснабжения из медных труб Д22, 100м	0,02	1371,4	57,46	27,43	24,95	1,15	106	2,12
				1247,62	7,5			0,15		
9.1.	Цена "Веста-Трейдинг" 2011	Трубы медные отожженные с покрытием ПВХ, КМЕ, Д22, м.п.	2	261,02		522,04	0	0	0	0
9.2.	Цена "Веста-Трейдинг" 2011	Соединитель обжим НР, 101, 3/4x22, шт.	2	67,8		135,6	0	0	0	0
9.3.	Цена "Веста-Трейдинг" 2011	Соединитель обжим ВР, 102, 3/4x22, шт.	2	80,51		161,02	0	0	0	0
9.4.	Цена "Веста-Трейдинг" 2011	Соединитель "еврокonus" VT.4430.NE, шт.	10	56,78		567,8	0	0	0	0

Продолжение сметы -на следующем листе.

изм.	лист	№ документа	подпись	дата

VALTEC-02.2011

Лист

114

Инв.№ подл.	Подпись и дата	Взам. инв. №

СМЕТА НА УСТРОЙСТВО ОТОПЛЕНИЯ КОЛЛЕКТОРНАЯ РАЗВОДКА. МЕДНЫЕ ТРУБЫ НА ОБЖИМНЫХ ФИТИНГАХ

ОТОПЛЕНИЕ

		ИТОГО по разделу в базовых ценах				2892,88	2340,5	167,6			197,32
								21,68			
		Итого по разделу материалы в текущих ценах				38774,02					
	Распоряжение КЭРППТ от 3 февраля 2011 г. N 85-р	Идексы перехода в цены февраля 2011 г									
		-заработная плата	9,859			23288,73					
		-эксплуатация машин	5,48			918,45					
		-материальные ресурсы	3,184			1225,14					
		ИТОГО по разделу в текущих ценах				64206,34					
	МДС 81-33.2004	Накладные расходы 128% от ФОТ	1,28			29809,57					
	МДС 81-25.2001	Сметная прибыль 83% от ФОТ	0,83			19329,65					
		ИТОГО				113345,6					
		Налог на добавленную стоимость 18%	0,18			20402,2					
		ВСЕГО ПО СМЕТЕ				133747,8					

Примечания:

1. Смета составлена по ТЕР для Санкт-Петербурга.
2. Стоимость отопительных приборов (радиаторов) сметой не учитывалась.
3. Смета составлена в уровне цен февраля 2011 г.
4. Сметой предусмотрено присоединение коллекторов к стоякам отопления из стальных труб. В случае использования стояков из других материалов, следует откорректировать марку и цену соединительных фитингов.
5. Сметой предусмотрена прокладка трубопроводов при наличии готовых отверстий в стенах и перегородках. В случае отсутствия отверстий, их пробивку следует учитывать дополнительно.
6. Работа по сверлению гнезд в стенах и перегородках для крепления кронштейнов под радиаторы учтена расценкой на монтаж радиаторов и дополнительному учету не подлежит.
7. Теплоизоляция трубопроводов сметой не учтена.

изм.	лист	№ документа	подпись	дата	

VALTEC-02.2011

Лист

115

Инв. N подл.	Подпись и дата	Взам. инв. N

ПЛАН КВАРТИРЫ С ВЕРТИКАЛЬНОЙ (СТОЯКОВОЙ) РАЗВОДКОЙ ОТОПЛЕНИЯ

ОТОПЛЕНИЕ

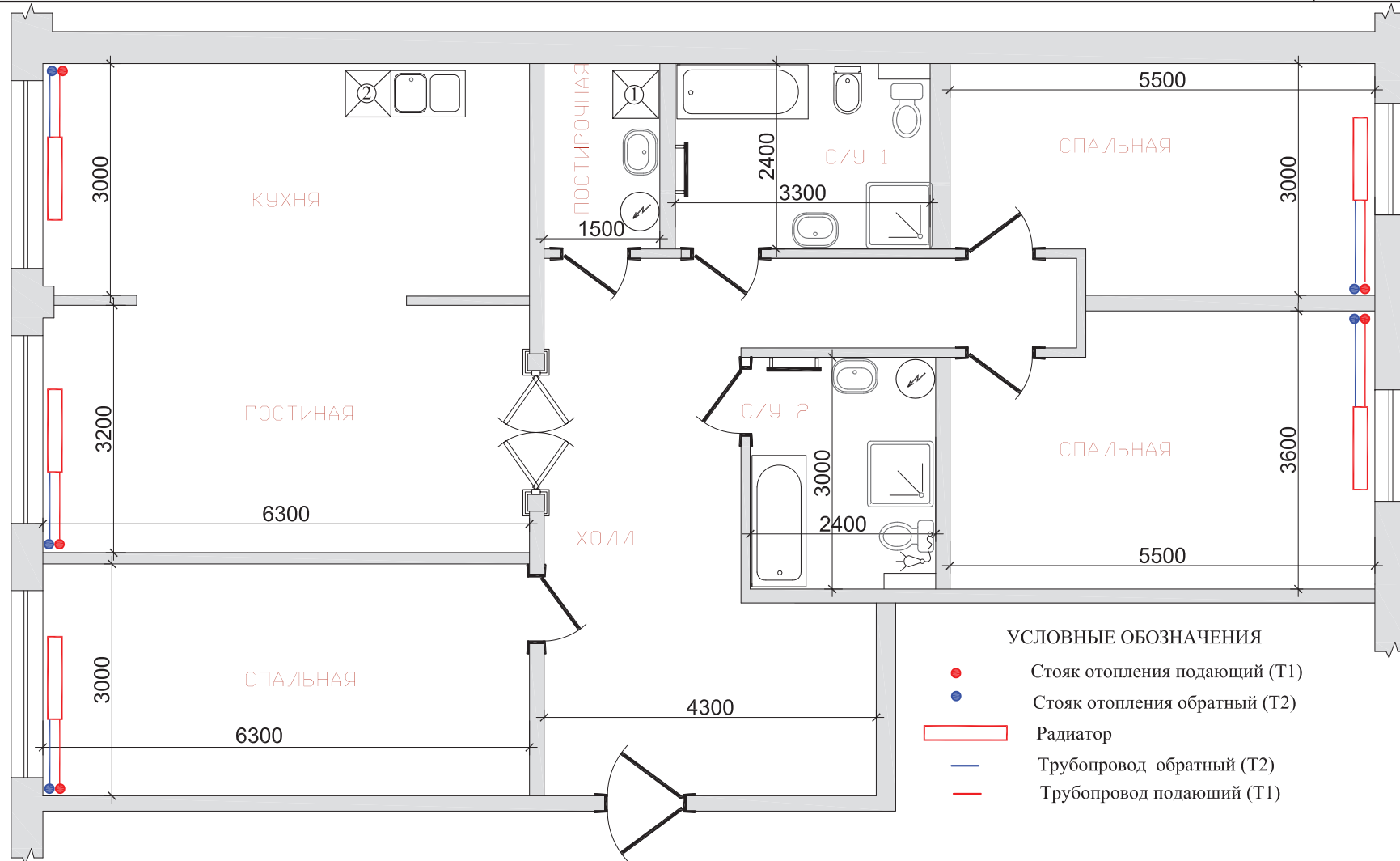

Изм.	Лист	N документа	подпись	дата	

VALTEC-02.2011

Лист

116

Инв. N подл.	Подпись и дата	Взам. инв. N

ВЕРТИКАЛЬНАЯ (СТОЯКОВАЯ) РАЗВОДКА МЕТАЛЛОПОЛИМЕРНЫЕ ТРУБЫ НА ОБЖИМНЫХ ФИТИНГАХ

ОТОПЛЕНИЕ

АКСОНОМЕТРИЧЕСКАЯ СХЕМА

МОНТАЖНАЯ СХЕМА

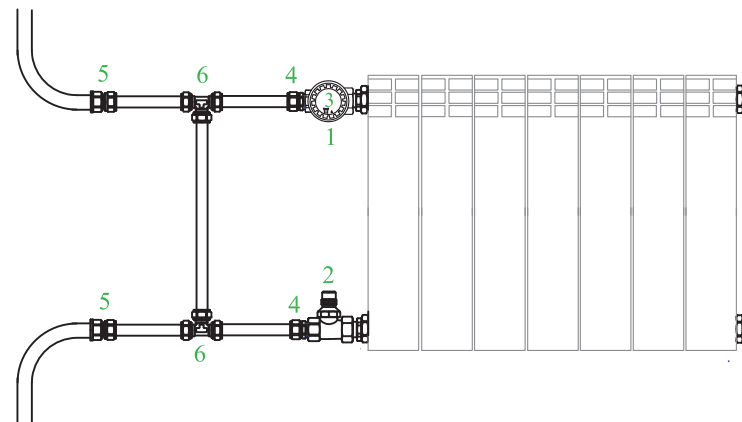

Ст.-1-5
5 шт.

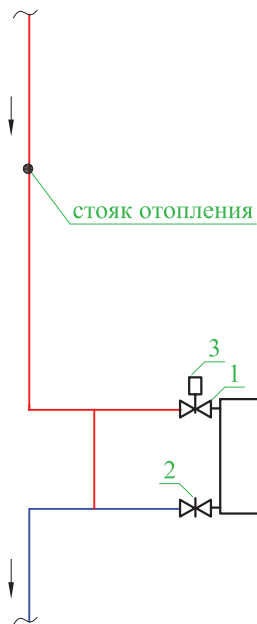

Ст.-1-5
5 шт.

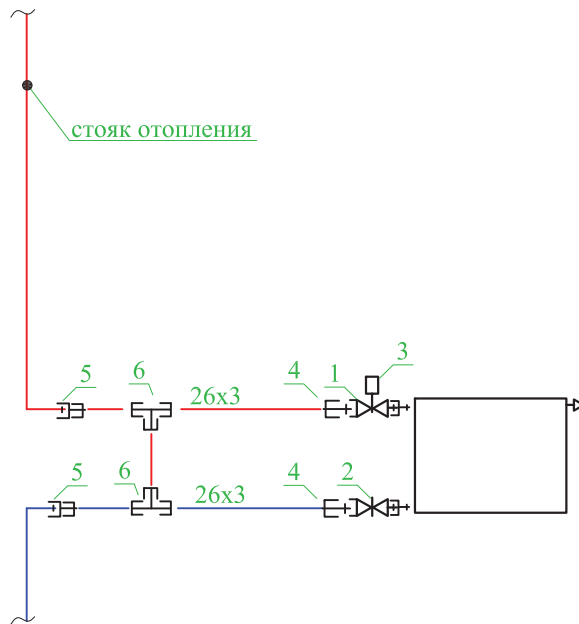

Спецификация

№ поз.	Наименование	Артикул	Изготовитель	Ед. изм.	Кол-во
1	Клапан термостатический прямой для радиатора, 3/4"	VT.033	VALTEC	шт.	5
2	Клапан настроечный прямой для радиатора, 3/4"	VT.020	VALTEC	шт.	5
3	Термоголовка жидкостная	VT.5000	VALTEC	шт.	5
4	Соединитель обжимной с переходом на наружную резьбу 3/4"x26мм	VTm.301	VALTEC	шт.	10
5	Соединитель обжимной с переходом на внутреннюю резьбу 3/4"x26мм	VTm.302	VALTEC	шт.	10
6	Тройник обжимной 26мм	VTm.331	VALTEC	шт.	10
7	Труба металлополимерная 26x3мм		VALTEC	м.п.	12.5

изм.	лист	N документа	подпись	дата

VALTEC-02.2011

Лист
117

Инв.№ подл.	Подпись и дата	Взам. инв. №

СМЕТА НА УСТРОЙСТВО ОТОПЛЕНИЯ ВЕРТИКАЛЬНАЯ (СТОЯКОВАЯ) РАЗВОДКА. МПТ ТРУБЫ НА ОБЖИМНЫХ ФИТИНГАХ

ОТОПЛЕНИЕ

№ п/п	Шифр и номер позиции норматива	Наименование работ и затрат, единица измерения	Количество	Стоимость единицы		Общая стоимость			Затраты труда рабочих, чел.-ч., не занятых обслуживанием машин	
				всего	эксплуатации машин	Всего	оплаты труда	эксплуатации машин	на единицу	всего
				оплаты труда	в т.ч. оплаты труда					
1	2	3	4	5	6	7	8	9	10	11
Раздел 1. САНИТАРНО-ТЕХНИЧЕСКИЕ РАБОТЫ										
1	ТЕР18-03-001-1	Установка радиаторов,100 КВт	0,075	2422,74 830,43	313,15 74,21	181,71	62,28	23,49 5,57	75,7	5,68
2	ТЕР18-07-002-1	Установка терморегуляторов, к-т	5	4,47 4,47	0 0	22,35	22,35	0 0	0,38	1,9
2.1.	Цена "Веста-Трейдиг" 2011	Клапан термостатический прямой VT.033,3/4, шт	5	589		2945	0	0 0	0	0
2.2.	Цена "Веста-Трейдиг" 2011	Термоголовка жидкостная VT.5000, шт	5	533,9		2669,5	0	0 0	0	0
3	ТЕР16-07-003-2 прим.	Присоединение к стальным стоякам Ду20, шт	5	74,82 54,06	5,49 0,12	374,1	270,3	27,45 0,6	4,46	22,3
3.1.	Цена "Веста-Трейдиг" 2011	Клапан настроечный прямой VT.020,3/4, шт	5	344		1720	0	0 0	0	0
4	ТЕР16-07-005-1	Гидравлическое испытание ,100м	0,125	79,08 71,29	3,48 0	9,89	8,91	0,44 0	5,01	0,63
5	ТЕР16-03-001-3	Прокладка трубопроводов водоснабжения из металлополимерных труб Дн26, 100м	0,125	1232,79 1195	36,18 5,36	154,1	149,38	4,52 0,67	100	12,5
5.1.	Цена "Веста-Трейдиг" 2011	Трубы МПТ Valtec, Дн26, м.п.	12,5	78,81		985,13	0	0 0	0	0
5.2.	Цена "Веста-Трейдиг" 2011	Соединитель обжимной НР VTm.301, 3/4x26, шт.	10	147,46		1474,6	0	0 0	0	0
5.3.	Цена "Веста-Трейдиг" 2011	Соединитель обжимной ВР VTm.302, 3/4x26, шт.	10	146,61		1466,1	0	0 0	0	0
5.4.	Цена "Веста-Трейдиг" 2011	Тройник обжимной VTm.331, 26, шт.	10	231,36		2313,6	0	0 0	0	0

Продолжение сметы -на следующем листе.

изм.	лист	№ документа	подпись	дата

VALTEC-02.2011

Лист

118

Инв.№ подл.	Подпись и дата	Взам. инв. №

СМЕТА НА УСТРОЙСТВО ОТОПЛЕНИЯ ВЕРТИКАЛЬНАЯ (СТОЯКОВАЯ) РАЗВОДКА. МПТ ТРУБЫ НА ОБЖИМНЫХ ФИТИНГАХ

ОТОПЛЕНИЕ

		ИТОГО по разделу в базовых ценах				742,15	513,22	55,9 6,84		43,01
		Итого по разделу материалы в текущих ценах				13573,93				
Распоряжение КЭРППТ от 3 февраля 2011 г. N 85-р		Идексы перехода в цены февраля 2011 г								
		-заработная плата	9,859			5127,27				
		-эксплуатация машин	5,48			306,33				
		-материальные ресурсы	3,184			550,93				
		ИТОГО по разделу в текущих ценах				19558,46				
МДС 81-33.2004		Накладные расходы 128% от ФОТ	1,28			6562,906				
МДС 81-25.2001		Сметная прибыль 83% от ФОТ	0,83			4255,634				
		ИТОГО				30377				
		Налог на добавленную стоимость 18%	0,18			5467,86				
		ВСЕГО ПО СМЕТЕ				35844,86				

Примечания:

- Смета составлена по ТЕР для Санкт-Петербурга.
- Стоимость отопительных приборов (радиаторов) сметой не учитывалась.
- Смета составлена в уровне цен февраля 2011 г.
- Сметой предусмотрено присоединение приборов к стоякам отопления из стальных труб. В случае использования стояков из других материалов, следует откорректировать марку и цену соединительных фитингов.
- Сметой предусмотрена прокладка трубопроводов при наличии готовых отверстий в стенах и перегородках. В случае отсутствия отверстий, их пробивку следует учитывать дополнительно.
- Работа по сверлению гнезд в стенах и перегородках для крепления кронштейнов под радиаторы учтена расценкой на монтаж радиаторов и дополнительному учету не подлежит.

изм.	лист	№ документа	подпись	дата

VALTEC-02.2011

Лист

119

Инв. N подл.	Подпись и дата	Взам. инв. N

ВЕРТИКАЛЬНАЯ (СТОЯКОВАЯ) РАЗВОДКА МЕТАЛЛОПОЛИМЕРНЫЕ ТРУБЫ НА ПРЕСС-ФИТИНГАХ

ОТОПЛЕНИЕ

АКСОНОМЕТРИЧЕСКАЯ СХЕМА

МОНТАЖНАЯ СХЕМА

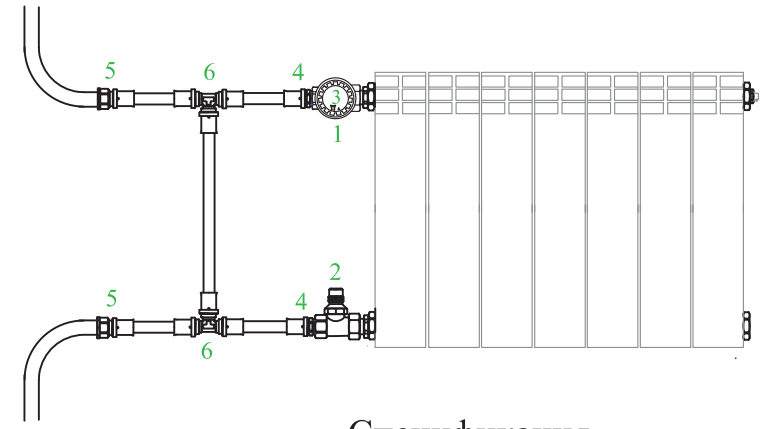

Ст.-1-5
5 шт.

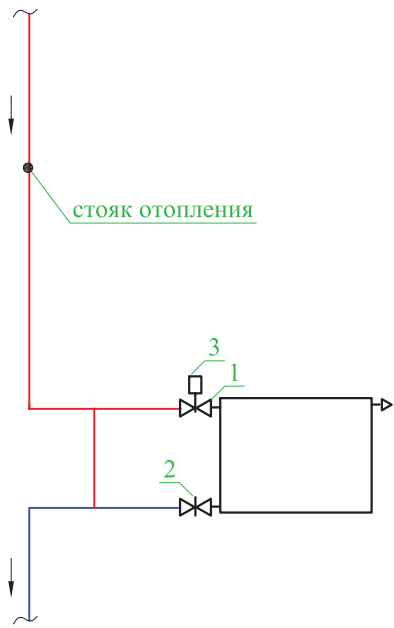

Ст.-1-5
5 шт.

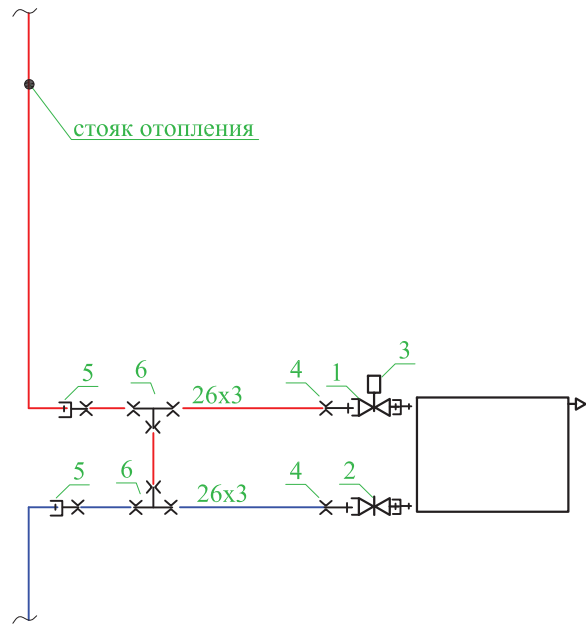

Спецификация

№ поз.	Наименование	Артикул	Изготовитель	Ед. изм.	Кол-во
1	Клапан термостатический прямой для радиатора, 3/4"	VT.033	VALTEC	шт.	5
2	Клапан настроечный прямой для радиатора, 3/4"	VT.020	VALTEC	шт.	5
3	Термоголовка жидкостная	VT.5000	VALTEC	шт.	5
4	Соединитель пресс с переходом на наружную резьбу 3/4"x26мм	VTm.201	VALTEC	шт.	10
5	Соединитель пресс с переходом на внутреннюю резьбу 3/4"x26мм	VTm.202	VALTEC	шт.	10
6	Тройник пресс 26мм	VTm.231	VALTEC	шт.	10
7	Труба металлополимерная 26х3мм		VALTEC	м.п.	12.5

ИЗМ.	ЛИСТ	N документа	ПОДПИСЬ	ДАТА

VALTEC-02.2011

Лист
120

Инв.№ подл.	Подпись и дата	Взам. инв. №

СМЕТА НА УСТРОЙСТВО ОТОПЛЕНИЯ ВЕРТИКАЛЬНАЯ (СТОЯКОВАЯ) РАЗВОДКА. МПТ ТРУБЫ НА ПРЕСС-ФИТИНГАХ

ОТОПЛЕНИЕ

№ п/п	Шифр и номер позиции норматива	Наименование работ и затрат, единица измерения	Количество	Стоимость единицы		Общая стоимость			Затраты труда рабочих, чел.-ч., не занятых обслуживанием машин	
				всего	эксплуатации машин	Всего	оплаты труда	эксплуатации машин	на единицу	всего
				оплаты труда	в т.ч. оплаты труда					
1	2	3	4	5	6	7	8	9	10	11
Раздел 1. САНИТАРНО-ТЕХНИЧЕСКИЕ РАБОТЫ										
1	ТЕР18-03-001-1	Установка радиаторов,100 КВт	0,075	2422,74 830,43	313,15 74,21	181,71	62,28	23,49 5,57	75,7	5,68
2	ТЕР18-07-002-1	Установка терморегуляторов, к-т	5	4,47 4,47	0 0	22,35	22,35	0 0	0,38	1,9
2.1.	Цена "Веста-Трейдиг" 2011	Клапан термостатический прямой VT.033,3/4, шт	5	589		2945	0	0 0	0	0
2.2.	Цена "Веста-Трейдиг" 2011	Термоголовка жидкостная VT.5000, шт	5	533,9		2669,5	0	0 0	0	0
3	ТЕР16-07-003-2 прим.	Присоединение к стальным стоякам Ду20, шт	5	74,82 54,06	5,49 0,12	374,1	270,3	27,45 0,6	4,46	22,3
3.1.	Цена "Веста-Трейдиг" 2011	Клапан настроечный прямой VT.020,3/4, шт	5	344		1720	0	0 0	0	0
4	ТЕР16-07-005-1	Гидравлическое испытание ,100м	0,125	79,08 71,29	3,48 0	9,89	8,91	0,44 0	5,01	0,63
5	ТЕР16-03-001-3	Прокладка трубопроводов водоснабжения из металлополимерных труб Дн26, 100м	0,125	1232,79 1195	36,18 5,36	154,1	149,38	4,52 0,67	100	12,5
5.1.	Цена "Веста-Трейдиг" 2011	Трубы МПТ Valtec, Дн26, м.п.	12,5	78,81		985,13	0	0 0	0	0
5.2.	Цена "Веста-Трейдиг" 2011	Соединитель пресс НР VTm.201, 3/4x26, шт.	10	155,08		1550,8	0	0 0	0	0
5.3.	Цена "Веста-Трейдиг" 2011	Соединитель пресс ВР VTm.202, 3/4x26, шт.	10	131,36		1313,6	0	0 0	0	0
5.4.	Цена "Веста-Трейдиг" 2011	Тройник пресс VTm.231, 26, шт.	10	223,73		2237,3	0	0 0	0	0

Продолжение сметы -на следующем листе.

изм.	лист	№ документа	подпись	дата

VALTEC-02.2011

Лист

121

Инв.№ подл.	Подпись и дата	Взам. инв. №

**СМЕТА НА УСТРОЙСТВО ОТОПЛЕНИЯ
ВЕРТИКАЛЬНАЯ (СТОЯКОВАЯ) РАЗВОДКА. МПТ ТРУБЫ НА ПРЕСС-ФИТИНГАХ**

ОТОПЛЕНИЕ

		ИТОГО по разделу в базовых ценах				742,15	513,22	55,9		43,01
								6,84		
		Итого по разделу материалы в текущих ценах				13421,33				
	Распоряжение КЭРППТ от 3 февраля 2011 г. N 85-р	Идексы перехода в цены февраля 2011 г								
		-заработная плата	9,859			5127,27				
		-эксплуатация машин	5,48			306,33				
		-материальные ресурсы	3,184			550,93				
		ИТОГО по разделу в текущих ценах				19405,86				
	МДС 81-33.2004	Накладные расходы 128% от ФОТ	1,28			6562,906				
	МДС 81-25.2001	Сметная прибыль 83% от ФОТ	0,83			4255,634				
		ИТОГО				30224,4				
		Налог на добавленную стоимость 18%	0,18			5440,39				
		ВСЕГО ПО СМЕТЕ				35664,79				

Примечания:

1. Смета составлена по ТЕР для Санкт-Петербурга.
2. Стоимость отопительных приборов (радиаторов) сметой не учитывалась.
3. Смета составлена в уровне цен февраля 2011 г.
4. Сметой предусмотрено присоединение приборов к стоякам отопления из стальных труб. В случае использования стояков из других материалов, следует откорректировать марку и цену соединительных фитингов.
5. Сметой предусмотрена прокладка трубопроводов при наличии готовых отверстий в стенах и перегородках. В случае отсутствия отверстий, их пробивку следует учитывать дополнительно.
6. Работа по сверлению гнезд в стенах и перегородках для крепления кронштейнов под радиаторы учтена расценкой на монтаж радиаторов и дополнительному учету не подлежит.

изм.	лист	№ документа	подпись	дата

VALTEC-02.2011

Лист

122

Инв.№ подл.	Подпись и дата	Взам. инв. №

ВЕРТИКАЛЬНАЯ (СТОЯКОВАЯ) РАЗВОДКА ПОЛИПРОПИЛЕНОВЫЕ ТРУБЫ НА ФИТИНГАХ ПОД СВАРКУ

ОТОПЛЕНИЕ

АКСОНОМЕТРИЧЕСКАЯ СХЕМА

МОНТАЖНАЯ СХЕМА

Ст.-1-5
5 шт.

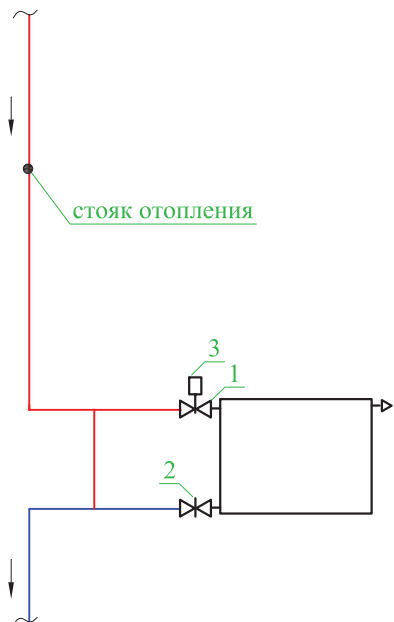

Ст.-1-5
5 шт.

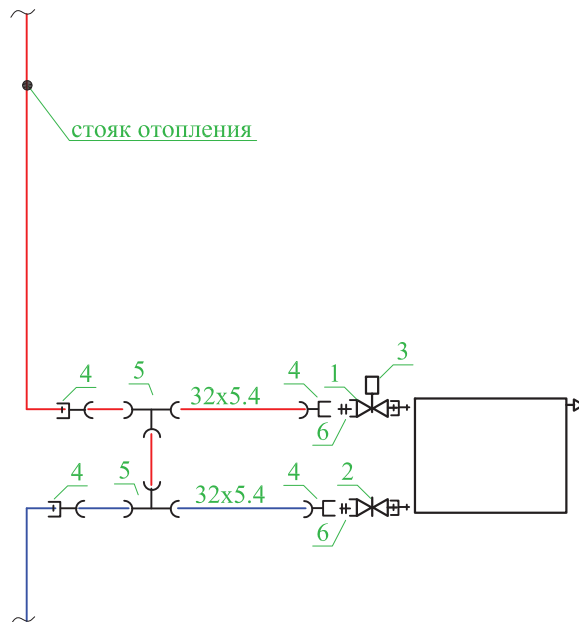

Спецификация

№ поз.	Наименование	Артикул	Изготовитель	Ед. изм.	Кол-во
1	Клапан термостатический прямой для радиатора, 3/4"	VT.033	VALTEC	шт.	5
2	Клапан настроечный прямой для радиатора, 3/4"	VT.020	VALTEC	шт.	5
3	Термоголовка жидкостная	VT.5000	VALTEC	шт.	5
4	Соединитель полипропиленовый ВР 1"x32мм	VTр.702	VALTEC	шт.	20
5	Тройник полипропиленовый 32мм	VTр.731	VALTEC	шт.	10
6	Ниппель переходной 3/4 x 1"	VTр. 580	VALTEC	шт.	10
7	Труба полипропиленовая PP-ALUX, PN25, 32x5,4мм		VALTEC	м.п.	12.5

изм.	лист	№ документа	подпись	дата

VALTEC-02.2011

Лист
123

Инв.№ подл.	Подпись и дата	Взам. инв. №

**СМЕТА НА УСТРОЙСТВО ОТОПЛЕНИЯ
ВЕРТИКАЛЬНАЯ РАЗВОДКА. ПОЛИПРОПИЛЕНОВЫЕ ТРУБЫ НА ФИТИНГАХ ПОД СВАРКУ**

ОТОПЛЕНИЕ

№ п/п	Шифр и номер позиции норматива	Наименование работ и затрат, единица измерения	Количество	Стоимость единицы		Общая стоимость			Затраты труда рабочих, чел.-ч., не занятых обслуживанием машин	
				всего	эксплуатации машин	Всего	оплаты труда	эксплуатации машин	на единицу	всего
				оплаты труда	в т.ч. оплаты труда					
1	2	3	4	5	6	7	8	9	10	11
Раздел 1. САНИТАРНО-ТЕХНИЧЕСКИЕ РАБОТЫ										
1	ТЕР18-03-001-1	Установка радиаторов,100 кВт	0,075	2422,74 830,43	313,15 74,21	181,71	62,28	23,49 5,57	75,7	5,68
2	ТЕР18-07-002-1	Установка терморегуляторов, к-т	5	4,47 4,47	0 0	22,35	22,35	0 0	0,38	1,9
2.1.	Цена "Веста-Трейдинг" 2011	Клапан термостатический прямой VT.033,3/4, шт	5	589		2945	0	0 0	0	0
2.2.	Цена "Веста-Трейдинг" 2011	Термоголовка жидкостная VT.5000, шт	5	533,9		2669,5	0	0 0	0	0
3	ТЕР16-07-003-2 прим.	Присоединение к стальным стоякам Ду20, шт	5	74,82 54,06	5,49 0,12	374,1	270,3	27,45 0,6	4,46	22,3
3.1.	Цена "Веста-Трейдинг" 2011	Клапан настроечный прямой VT.020,3/4, шт	5	344		1720	0	0 0	0	0
4	ТЕР16-07-005-1	Гидравлическое испытание ,100м	0,125	79,08 71,29	3,48 0	9,89	8,91	0,44 0	5,01	0,63
5	ТЕР16-04-002-3 прим.	Прокладка трубопроводов из напорных полипропиленовых труб Дн32, 100м	0,125	2086,3 1476,22	546,72 77,1	260,79	184,53	68,34 9,64	121,8	15,23
5.1.	Цена "Веста-Трейдинг" 2011	Трубы полипропиленовые PP-ALUX PN25 Valtec, Дн32, м.п.	12,5	122,03		1525,38	0	0 0	0	0
5.2.	Цена "Веста-Трейдинг" 2011	Соединитель с переходом на ВР ВТр.702, 1"х32, шт.	20	61,53		1230,6	0	0 0	0	0
5.3.	Цена "Веста-Трейдинг" 2011	Ниппель ВТр.580, 3/4х1", шт.	10	66,1		661	0	0 0	0	0
5.4.	Цена "Веста-Трейдинг" 2011	Тройник п/п, ВТр.731, 32мм, шт	10	10,51		105,1	0	0 0	0	0

Продолжение сметы -на следующем листе.

изм.	лист	№ документа	подпись	дата

VALTEC-02.2011

Лист

124

Инв. N подл.	Подпись и дата	Взам. инв. N

СМЕТА НА УСТРОЙСТВО ОТОПЛЕНИЯ ВЕРТИКАЛЬНАЯ РАЗВОДКА. ПОЛИПРОПИЛЕНОВЫЕ ТРУБЫ НА ФИТИНГАХ ПОД СВАРКУ

ОТОПЛЕНИЕ

		ИТОГО по разделу в базовых ценах			848,84	548,37	119,72 15,81		45,74
		Итого по разделу материалы в текущих ценах			10856,58				
Распоряжение КЭРППТ от 3 февраля 2011 г. N 85-р		Индексы перехода в цены февраля 2011 г							
		-заработная плата	9,859		5562,25				
		-эксплуатация машин	5,48		656,07				
		-материальные ресурсы	3,184		575,51				
		ИТОГО по разделу в текущих ценах			17650,41				
	МДС 81-33.2004	Накладные расходы 128% от ФОТ	1,28		7119,68				
	МДС 81-25.2001	Сметная прибыль 83% от ФОТ	0,83		4616,668				
		ИТОГО			29386,76				
		Налог на добавленную стоимость 18%	0,18		5289,62				
		ВСЕГО ПО СМЕТЕ			34676,38				

Примечания:

1. Смета составлена по ТЕР для Санкт-Петербурга.
2. Стоимость отопительных приборов (радиаторов) сметой не учитывалась.
3. Смета составлена в уровне цен февраля 2011 г.
4. Сметой предусмотрено присоединение приборов к стоякам отопления из стальных труб. В случае использования стояков из других материалов, следует откорректировать марку и цену соединительных фитингов.
5. Сметой предусмотрена прокладка трубопроводов при наличии готовых отверстий в стенах и перегородках. В случае отсутствия отверстий, их пробивку следует учитывать дополнительно.
6. Работа по сверлению гнезд в стенах и перегородках для крепления кронштейнов под радиаторы учтена расценкой на монтаж радиаторов и дополнительному учету не подлежит.

изм.	лист	N документа	подпись	дата

VALTEC-02.2011

Лист

125

Инв. N подл.	Подпись и дата	Взам. инв. N

ВЕРТИКАЛЬНАЯ (СТОЯКОВАЯ) РАЗВОДКА МЕДНЫЕ ТРУБЫ НА ФИТИНГАХ ПОД ПАЙКУ

ОТОПЛЕНИЕ

АКСОНОМЕТРИЧЕСКАЯ СХЕМА

МОНТАЖНАЯ СХЕМА

Ст.-1-5
5 шт.

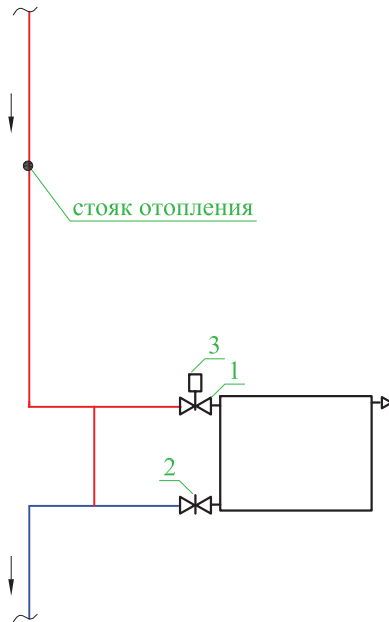

Ст.-1-5
5 шт.

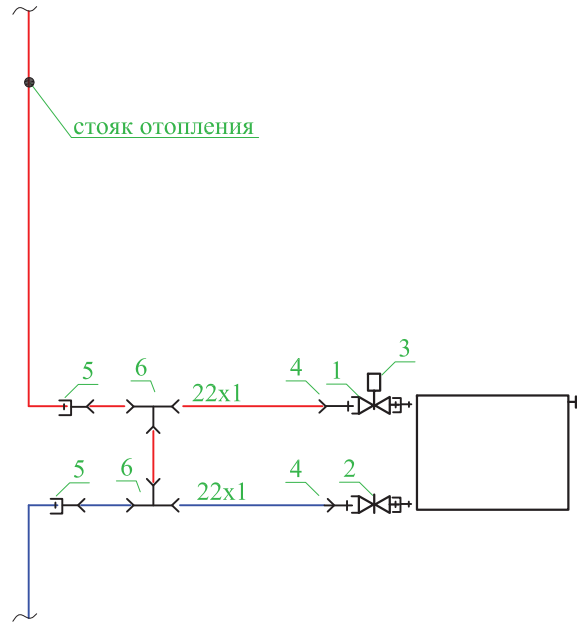

Спецификация

№ поз.	Наименование	Артикул	Изготовитель	Ед. изм.	Кол-во
1	Клапан термостатический прямой для радиатора, 3/4"	VT.033	VALTEC	шт.	5
2	Клапан настроечный прямой для радиатора, 3/4"	VT.020	VALTEC	шт.	5
3	Термоголовка жидкостная	VT.5000	VALTEC	шт.	5
4	Соединитель пайка с переходом на наружную резьбу 3/4"x22мм	4243G	Viega	шт.	10
5	Соединитель пайка с переходом на внутреннюю резьбу 3/4"x22мм	4270G	Viega	шт.	10
6	Тройник пайка 22мм	5130	Viega	шт.	10
7	Труба медная неотожженная, 22x1 мм		Silmet	м.п.	12.5

ИЗМ.	ЛИСТ	N документа	ПОДПИСЬ	ДАТА

VALTEC-02.2011

Лист

126

Инв.№ подл.	Подпись и дата	Взам. инв. №

СМЕТА НА УСТРОЙСТВО ОТОПЛЕНИЯ ВЕРТИКАЛЬНАЯ РАЗВОДКА. МЕДНЫЕ ТРУБЫ НА ФИТИНГАХ ПОД ПАЙКУ

ОТОПЛЕНИЕ

№ п/п	Шифр и номер позиции норматива	Наименование работ и затрат, единица измерения	Количество	Стоимость единицы		Общая стоимость			Затраты труда рабочих, чел.-ч., не занятых обслуживанием машин	
				всего	эксплуатации машин	Всего	оплаты труда	эксплуатации машин	на единицу	всего
				оплаты труда	в т.ч. оплаты труда					
1	2	3	4	5	6	7	8	9	10	11
Раздел 1. САНИТАРНО-ТЕХНИЧЕСКИЕ РАБОТЫ										
1	ТЕР18-03-001-1	Установка радиаторов,100 кВт	0,075	2422,74 830,43	313,15 74,21	181,71	62,28	23,49 5,57	75,7	5,68
2	ТЕР18-07-002-1	Установка терморегуляторов, к-т	5	4,47 4,47	0 0	22,35	22,35	0 0	0,38	1,9
2.1.	Цена "Веста-Трейддинг" 2011	Клапан термостатический прямой VT.033,3/4, шт	5	589		2945	0	0 0	0	0
2.2.	Цена "Веста-Трейддинг" 2011	Термоголовка жидкостная VT.5000, шт	5	533,9		2669,5	0	0 0	0	0
3	ТЕР16-07-003-2 прим.	Присоединение к стальным стоякам Ду20, шт	5	74,82 54,06	5,49 0,12	374,1	270,3	27,45 0,6	4,46	22,3
3.1.	Цена "Веста-Трейддинг" 2011	Клапан настроечный прямой VT.020,3/4, шт	5	344		1720	0	0 0	0	0
4	ТЕР16-07-005-1	Гидравлическое испытание ,100м	0,125	79,08 71,29	3,48 0	9,89	8,91	0,44 0	5,01	0,63
5	ТЕР16-09-001-5 прим.	Прокладка трубопроводов из медных труб Д22, 100м	0,125	1371,4 1247,62	57,46 7,5	171,43	155,95	7,18 0,94	106	13,25
5.1.	Цена "Веста-Трейддинг" 2011	Трубы медные неотожженные ,Silmet, Д22, м.п.	12,5	184,75		2309,38	0	0 0	0	0
5.2.	Цена "Веста-Трейддинг" 2011	Соединитель пайка НР 4243G, 3/4x22, шт.	10	28,81		288,1	0	0 0	0	0
5.3.	Цена "Веста-Трейддинг" 2011	Соединитель пайка ВР 4270G, 3/4x22, шт.	10	44,92		449,2	0	0 0	0	0
5.4.	Цена "Веста-Трейддинг" 2011	Тройник пайка, 5130, 22мм, шт	10	39,83		398,3	0	0 0	0	0

Продолжение сметы -на следующем листе.

изм.	лист	№ документа	подпись	дата

VALTEC-02.2011

Лист

127

Инв.№ подл.	Подпись и дата	Взам. инв. №

СМЕТА НА УСТРОЙСТВО ОТОПЛЕНИЯ ВЕРТИКАЛЬНАЯ РАЗВОДКА. МЕДНЫЕ ТРУБЫ НА ФИТИНГАХ ПОД ПАЙКУ

ОТОПЛЕНИЕ

		ИТОГО по разделу в базовых ценах				759,48	519,79	58,56 7,11		43,76
		Итого по разделу материалы в текущих ценах				10779,48				
Распоряжение КЭРППТ от 3 февраля 2011 г. № 85-р		Идексы перехода в цены февраля 2011 г								
		-заработная плата	9,859			5194,71				
		-эксплуатация машин	5,48			320,91				
		-материальные ресурсы	3,184			576,72				
		ИТОГО по разделу в текущих ценах				16871,82				
МДС 81-33.2004		Накладные расходы 128% от ФОТ	1,28			6649,229				
МДС 81-25.2001		Сметная прибыль 83% от ФОТ	0,83			4311,609				
		ИТОГО				27832,66				
		Налог на добавленную стоимость 18%	0,18			5009,88				
		ВСЕГО ПО СМЕТЕ				32842,54				

Примечания:

- Смета составлена по ТЕР для Санкт-Петербурга.
- Стоимость отопительных приборов (радиаторов) сметой не учитывалась.
- Смета составлена в уровне цен февраля 2011 г.
- Сметой предусмотрено присоединение приборов к стоякам отопления из стальных труб. В случае использования стояков из других материалов, следует откорректировать марку и цену соединительных фитингов.
- Сметой предусмотрена прокладка трубопроводов при наличии готовых отверстий в стенах и перегородках. В случае отсутствия отверстий, их пробивку следует учитывать дополнительно.
- Работа по сверлению гнезд в стенах и перегородках для крепления кронштейнов под радиаторы учтена расценкой на монтаж радиаторов и дополнительному учету не подлежит.

изм.	лист	№ документа	подпись	дата

VALTEC-02.2011

Лист

128

Инв. N подл.	Подпись и дата	Взам. инв. N

ВЕРТИКАЛЬНАЯ (СТОЯКОВАЯ) РАЗВОДКА МЕДЬЕ ТРУБЫ НА ОБЖИМНЫХ ФИТИНГАХ

ОТОПЛЕНИЕ

АКСОНОМЕТРИЧЕСКАЯ СХЕМА

МОНТАЖНАЯ СХЕМА

Ст.-1-5
5 шт.

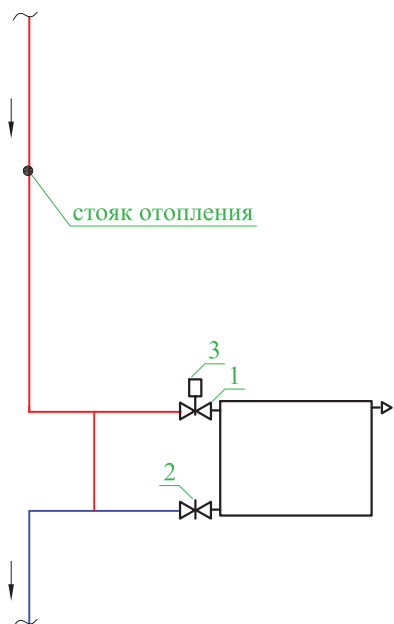

Ст.-1-5
5 шт.

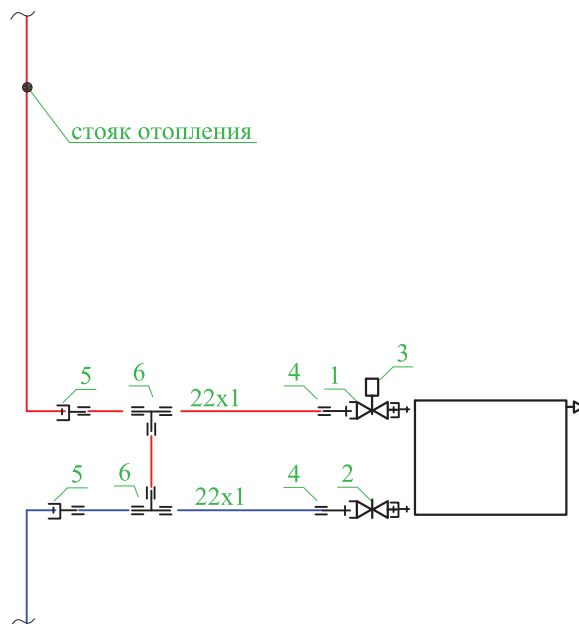

Спецификация

№ поз.	Наименование	Артикул	Изготовитель	Ед. изм.	Кол-во
1	Клапан термостатический прямой для радиатора, 3/4"	VT.033	VALTEC	шт.	5
2	Клапан настроечный прямой для радиатора, 3/4"	VT.020	VALTEC	шт.	5
3	Термоголовка жидкостная	VT.5000	VALTEC	шт.	5
4	Соединитель обжимной с наружной резьбой 3/4"x22мм	101	Comisa	шт.	10
5	Соединитель обжимной с внутренней резьбой 3/4"x22мм	102	Comisa	шт.	10
6	Тройник обжимной 22мм	131	Comisa	шт.	10
7	Труба медная неотожженная, 22x1 мм		Silmet	м.п.	12.5

ИЗМ.	ЛИСТ	N документа	ПОДПИСЬ	ДАТА

VALTEC-02.2011

Лист
129

Инв.№ подл.	Подпись и дата	Взам. инв. №

**СМЕТА НА УСТРОЙСТВО ОТОПЛЕНИЯ
ВЕРТИКАЛЬНАЯ РАЗВОДКА. МЕДЬЕ ТРУБЫ НА ОБЖИМНЫХ ФИТИНГАХ**

ОТОПЛЕНИЕ

№ п/п	Шифр и номер позиции норматива	Наименование работ и затрат, единица измерения	Количество	Стоимость единицы		Общая стоимость			Затраты труда рабочих, чел.-ч., не занятых обслуживанием машин	
				всего	эксплуатации машин	Всего	оплаты труда	эксплуатации машин	на единицу	всего
				оплаты труда	в т.ч. оплаты труда					
1	2	3	4	5	6	7	8	9	10	11
Раздел 1. САНИТАРНО-ТЕХНИЧЕСКИЕ РАБОТЫ										
1	ТЕР18-03-001-1	Установка радиаторов,100 КВт	0,075	2422,74 830,43	313,15 74,21	181,71	62,28	23,49 5,57	75,7	5,68
2	ТЕР18-07-002-1	Установка терморегуляторов, к-т	5	4,47 4,47	0 0	22,35	22,35	0 0	0,38	1,9
2.1.	Цена "Веста-Трейдинг" 2011	Клапан термостатический прямой VT.033,3/4, шт	5	589		2945	0	0 0	0	0
2.2.	Цена "Веста-Трейдинг" 2011	Термоголовка жидкостная VT.5000, шт	5	533,9		2669,5	0	0 0	0	0
3	ТЕР16-07-003-2 прим.	Присоединение к стальным стоякам Ду20, шт	5	74,82 54,06	5,49 0,12	374,1	270,3	27,45 0,6	4,46	22,3
3.1.	Цена "Веста-Трейдинг" 2011	Клапан настроечный прямой VT.020,3/4, шт	5	344		1720	0	0 0	0	0
4	ТЕР16-07-005-1	Гидравлическое испытание ,100м	0,125	79,08 71,29	3,48 0	9,89	8,91	0,44 0	5,01	0,63
5	ТЕР16-09-001-5 прим.	Прокладка трубопроводов из медных труб Д22, 100м	0,125	1371,4 1247,62	57,46 7,5	171,43	155,95	7,18 0,94	106	13,25
5.1.	Цена "Веста-Трейдинг" 2011	Трубы медные неотожженные ,Silmet, Д22, м.п.	12,5	184,75		2309,38	0	0 0	0	0
5.2.	Цена "Веста-Трейдинг" 2011	Соединитель обжим НР, 101, 3/4x22, шт.	10	67,8		678	0	0 0	0	0
5.3.	Цена "Веста-Трейдинг" 2011	Соединитель обжим ВР, 102, 3/4x22, шт.	10	80,51		805,1	0	0 0	0	0
5.4.	Цена "Веста-Трейдинг" 2011	Тройник обжим, 131, 22мм, шт	10	133,9		1339	0	0 0	0	0

Продолжение сметы -на следующем листе.

изм.	лист	№ документа	подпись	дата

VALTEC-02.2011

Лист

130

Инв.№ подл.	Подпись и дата	Взам. инв. №

СМЕТА НА УСТРОЙСТВО ОТОПЛЕНИЯ ВЕРТИКАЛЬНАЯ РАЗВОДКА. МЕДЬЕ ТРУБЫ НА ОБЖИМНЫХ ФИТИНГАХ

ОТОПЛЕНИЕ

		ИТОГО по разделу в базовых ценах			759,48	519,79	58,56 7,11		43,76
		Итого по разделу материалы в текущих ценах			12465,98				
Распоряжение КЭРППТ от 3 февраля 2011 г. № 85-р		Идексы перехода в цены февраля 2011 г							
		-заработная плата	9,859		5194,71				
		-эксплуатация машин	5,48		320,91				
		-материальные ресурсы	3,184		576,72				
		ИТОГО по разделу в текущих ценах			18558,32				
МДС 81-33.2004		Накладные расходы 128% от ФОТ	1,28		6649,229				
МДС 81-25.2001		Сметная прибыль 83% от ФОТ	0,83		4311,609				
		ИТОГО			29519,16				
		Налог на добавленную стоимость 18%	0,18		5313,45				
		ВСЕГО ПО СМЕТЕ			34832,61				

Примечания:

1. Смета составлена по ТЕР для Санкт-Петербурга.
2. Стоимость отопительных приборов (радиаторов) сметой не учитывалась.
3. Смета составлена в уровне цен февраля 2011 г.
4. Сметой предусмотрено присоединение приборов к стоякам отопления из стальных труб. В случае использования стояков из других материалов, следует откорректировать марку и цену соединительных фитингов.
5. Сметой предусмотрена прокладка трубопроводов при наличии готовых отверстий в стенах и перегородках. В случае отсутствия отверстий, их пробивку следует учитывать дополнительно.
6. Работа по сверлению гнезд в стенах и перегородках для крепления кронштейнов под радиаторы учтена расценкой на монтаж радиаторов и дополнительному учету не подлежит.

изм.	лист	№ документа	подпись	дата

VALTEC-02.2011

Лист

131

Инв. N подл.	Подпись и дата	Взам. инв. N

**ВЕРТИКАЛЬНАЯ (СТОЯКОВАЯ) РАЗВОДКА
СТАЛЬНЫЕ ТРУБЫ**

ОТОПЛЕНИЕ

АКСОНОМЕТРИЧЕСКАЯ СХЕМА

МОНТАЖНАЯ СХЕМА

Ст.-1-5
5 шт.

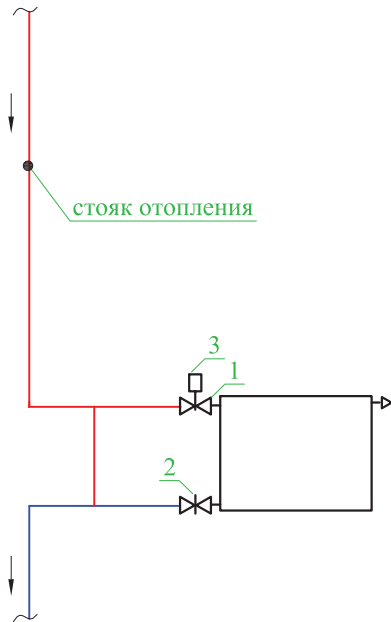

Ст.-1-5
5 шт.

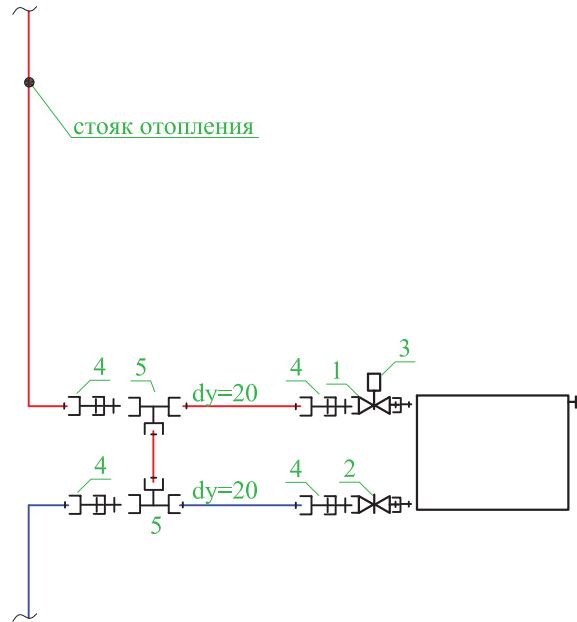

Спецификация

№ поз.	Наименование	Артикул	Изготовитель	Ед. изм.	Кол-во
1	Клапан термостатический прямой для радиатора, 3/4"	VT.033	VALTEC	шт.	5
2	Клапан настроечный прямой для радиатора, 3/4"	VT.020	VALTEC	шт.	5
3	Термоголовка жидкостная	VT.5000	VALTEC	шт.	5
4	Сгон прямой (американка) 3/4"	VTг.341	VALTEC	шт.	20
5	Тройник, 3/4"	VTг.130	VALTEC	шт.	10
6	Труба стальная ВГП, dy=20 мм	ГОСТ 3262-75		м.п.	12.5

ИЗМ.	ЛИСТ	N документа	ПОДПИСЬ	ДАТА

VALTEC-02.2011

Лист

132

СМЕТА НА УСТРОЙСТВО ОТОПЛЕНИЯ ВЕРТИКАЛЬНАЯ РАЗВОДКА. СТАЛЬНЫЕ ТРУБЫ

ОТОПЛЕНИЕ

№ п/п	Шифр и номер позиции норматива	Наименование работ и затрат, единица измерения	Количество	Стоимость единицы		Общая стоимость			Затраты труда рабочих, чел.-ч., не занятых обслуживанием машин	
				всего	эксплуатации машин	Всего	оплаты труда	эксплуатации машин	на единицу	всего
				оплаты труда	в т.ч. оплаты труда					
1	2	3	4	5	6	7	8	9	10	11
Раздел 1. САНИТАРНО-ТЕХНИЧЕСКИЕ РАБОТЫ										
1	ТЕР18-03-001-1	Установка радиаторов,100 КВт	0,075	2422,74 830,43	313,15 74,21	181,71	62,28	23,49 5,57	75,7	5,68
2	ТЕР18-07-002-1	Установка терморегуляторов, к-т	5	4,47 4,47	0 0	22,35	22,35	0 0	0,38	1,9
2.1.	Цена "Веста-Трейдинг" 2011	Клапан термостатический прямой VT.033,3/4, шт	5	589		2945	0	0 0	0	0
2.2.	Цена "Веста-Трейдинг" 2011	Термоголовка жидкостная VT.5000, шт	5	533,9		2669,5	0	0 0	0	0
3	ТЕР16-07-003-2 прим.	Присоединение к стальным стоякам Ду20, шт	5	74,82 54,06	5,49 0,12	374,1	270,3	27,45 0,6	4,46	22,3
3.1.	Цена "Веста-Трейдинг" 2011	Клапан настроечный прямой VT.020,3/4, шт	5	344		1720	0	0 0	0	0
4	ТЕР16-07-005-1	Гидравлическое испытание ,100м	0,125	79,08 71,29	3,48 0	9,89	8,91	0,44 0	5,01	0,63
5	ТЕР16-02-001-2 прим.	Прокладка трубопроводов отопления из стальных ВГП труб Д20мм, 100м	0,125	477,52 395,82	41,53 6,4	59,69	49,48	5,19 0,8	32,97	4,12
5.1.	СССЦ103-0014	Трубы стальные ВГП , Д20, м.п.	12,5	14,1		176,25	0	0 0	0	0
5.2.	Цена "Веста-Трейдинг" 2011	Сгон прямой VTr.341, 3/4", шт.	20	116,95		2339	0	0 0	0	0
5.3.	Цена "Веста-Трейдинг" 2011	Тройник VTr.130, 3/4, шт.	10	108,47		1084,7	0	0 0	0	0

Продолжение сметы -на следующем листе.

изм.	лист	N документа	подпись	дата

VALTEC-02.2011

Лист

133

Инв.№ подл.	Подпись и дата	Взам. инв. №

СМЕТА НА УСТРОЙСТВО ОТОПЛЕНИЯ ВЕРТИКАЛЬНАЯ РАЗВОДКА. СТАЛЬНЫЕ ТРУБЫ

ОТОПЛЕНИЕ

		ИТОГО по разделу в базовых ценах				823,99	413,32	56,57 6,97		34,63
		Итого по разделу материалы в текущих ценах				10758,2				
	Распоряжение КЭРППТ от 3 февраля 2011 г. N 85-р	Идексы перехода в цены февраля 2011 г								
		-заработная плата	9,859			4143,64				
		-эксплуатация машин	5,48			310				
		-материальные ресурсы	3,184			1127,45				
		ИТОГО по разделу в текущих ценах				16339,29				
	МДС 81-33.2004	Накладные расходы 128% от ФОТ	1,28			5303,859				
	МДС 81-25.2001	Сметная прибыль 83% от ФОТ	0,83			3439,221				
		ИТОГО				25082,37				
		Налог на добавленную стоимость 18%	0,18			4514,83				
		ВСЕГО ПО РАЗДЕЛУ 1				29597,2				
Раздел 2. ОБЩЕСТРОИТЕЛЬНЫЕ РАБОТЫ										
1	ТЕР15-04-030-4	Окраска трубопроводов,100м2	0,016	847,29 769,58	2,32 0,48	13,56	12,31	0,04 0,01	71,06	1,14
2.1.	СССЦ 101-0453	Краска масляная, т	0,0004	15707		6,28	0	0 0	0	0
		ИТОГО по разделу в базовых ценах				19,84	12,31	0,04 0,01		1,14
		Итого по разделу материалы в текущих ценах				0				
	Распоряжение КЭРППТ от 3 февраля 2011 г. N 85-р	Идексы перехода в цены февраля 2011 г								
		-заработная плата	9,859			121,46				
		-эксплуатация машин	5,48			0,22				
		-материальные ресурсы	3,382			25,33				
		ИТОГО по разделу в текущих ценах				147,01				
	МДС 81-33.2004	Накладные расходы 105% от ФОТ	1,05			127,533				
	МДС 81-25.2001	Сметная прибыль 55% от ФОТ	0,55			66,803				
		ИТОГО				341,346				
		Налог на добавленную стоимость 18%	0,18			61,44				
		ВСЕГО ПО РАЗДЕЛУ 2				402,786				
		ВСЕГО ПО СМЕТЕ				29999,99				35,77

Примечания:

- Смета составлена по ТЕР для Санкт-Петербурга.
- Стоимость отопительных приборов (радиаторов) сметой не учитывалась.
- Смета составлена в уровне цен февраля 2011 г.

изм.	лист	N документа	подпись	дата

VALTEC-02.2011

Лист

134

Инв.№ подл.	Подпись и дата	Взам. инв. №

СВОДНАЯ ТАБЛИЦА СРАВНЕНИЯ СТОИМОСТИ ВАРИАНТОВ

Наименование варианта	Стоимость, руб.			Наименование варианта	Стоимость, руб.		
	ВСЕГО	Материалы	Зарплата		ВСЕГО	Материалы	Зарплата
ВОДОПРОВОД				ОТОПЛЕНИЕ			
<i>КОЛЛЕКТОРНАЯ РАЗВОДКА</i>				<i>КОЛЛЕКТОРНАЯ РАЗВОДКА</i>			
<i>Металлополимерные трубы на обжимных фитингах</i>	156435	52565	32878	<i>Металлополимерные трубы на обжимных фитингах</i>	109506	27286	26148
<i>Металлополимерные трубы на пресс-фитингах</i>	157988	54117	32878	<i>Металлополимерные трубы на пресс-фитингах</i>	109448	27228	26148
<i>Полипропиленовые трубы</i>	200009	45074	46242	<i>Полипропиленовые трубы</i>	209216	29720	52524
<i>Медные трубы на паячных фитингах</i>	174682	67139	33862	<i>Медные трубы на паячных фитингах</i>	133572	47023	27481
<i>Медные трубы на обжимных фитингах</i>	179042	71917	33862	<i>Медные трубы на обжимных фитингах</i>	133748	47199	27481
<i>ЛИНЕЙНАЯ (ТРОЙНИКОВАЯ) РАЗВОДКА</i>				<i>ВЕРТИКАЛЬНАЯ РАЗВОДКА</i>			
<i>Металлополимерные трубы на обжимных фитингах</i>	134206	51653	26095	<i>Металлополимерные трубы на обжимных фитингах</i>	35845	16667	6050
<i>Металлополимерные трубы на пресс-фитингах</i>	134292	51739	26095	<i>Металлополимерные трубы на пресс-фитингах</i>	35665	16487	6050
<i>Полипропиленовые трубы</i>	160656	36517	36982	<i>Полипропиленовые трубы</i>	34676	13490	6563
<i>Медные трубы на паячных фитингах</i>	135886	53984	25842	<i>Медные трубы на паячных фитингах</i>	32843	13400	6130
<i>Медные трубы на обжимных фитингах</i>	147360	65459	25842	<i>Медные трубы на обжимных фитингах</i>	34833	15390	6130
<i>Стальные трубы</i>	100384	47141	16833	<i>Стальные трубы</i>	30000	14055	5033

ИЗМ.	ЛИСТ	№ документа	ПОДПИСЬ	ДАТА

VALTEC-02.2011

Лист

135

Инв. N подл.	Подпись и дата	Взам. инв. N

УСЛОВНЫЕ ОБОЗНАЧЕНИЯ

Эскиз	Наименование элемента		
	Кран шаровой		Деталь с наружной резьбой
	Вентиль		Деталь с внутренней резьбой
	Регулятор давления (редуктор)		Деталь с обжимным соединением для МПТ
	Кран шаровой угловой		Деталь с пресс-соединением для МПТ
	Клапан обратный		Деталь с раструбом для полипропиленовых труб
	Фильтр механической очистки		Деталь с раструбом для паячного соединения медных труб
	Водосчетчик		Деталь с обжимным соединением для медных труб
	Клапан предохранительный		Деталь с креплением к стене или перегородке
	Мембранная емкость		Неподвижная опора
	Кран дренажный		Подвижная опора
	Воздухоотводчик		Переход с одного диаметра на другой
	Коллектор		Кран шаровой с фильтром
	Клапан термостатический с термоголовкой		Группа безопасности водонагревателя

изм.	лист	N документа	подпись	дата

VALTEC-02.2011